

MX6[™]

Important Information

WARNING

RISK OF SUCTION ENTRAPMENT HAZARD, WHICH, IF NOT AVOIDED CAN RESULT IN SERIOUS INJURY OR DEATH. Ensure that your vacuum suction fittings installed in your pool for connection of your suction-side pool cleaner are certified as being compliant with applicable safety standards such as IAPMO SPS 4. Do not block the suction fittings with any part or your body. Do not expose your hair, loose clothing, jewelry, etc. to any suction outlet fittings, hose openings, or the bypass valve opening in the pool/spa.



Read owner's manual completely before operating the cleaner.



Remove cleaner before entering the pool.



Do not operate outside of the pool.



Do not let children play with cleaner.

Notice for Vinyl Liner Pools: Before installing your pool cleaner, examine the interior of your pool carefully. If the vinyl liner is brittle or has stones, wrinkles, roots or metal corrosion in contact with the underside of the liner, or has damage to the base material or supporting walls, do not install the cleaner before having a qualified professional perform the necessary repairs or liner replacement. **Zodiac Pool Systems, Inc. (Zodiac) will not be responsible for liner damage caused by a cleaner which is in disrepair, pattern removal from a vinyl liner, or a cleaner used in a pool having an aged or deteriorated liner.** Please see Limited Warranty.

- To help prevent suction entrapment accidents, wall vacuum fittings should have a safety vac lock installed. Contact your builder or retail pool professional for details.
- Clean the skimmer basket, pump basket and pool filter before installing the cleaner and on a regular basis thereafter.
- Always disconnect the cleaner from the pool wall or skimmer before cleaning or backwashing the pool filter. After cleaning or backwashing, let the filtration system run for at least five (5) minutes before re-connecting the cleaner.
- Remove the cleaner from the pool before chemical or shock treatments. Wait a minimum of four (4) hours after super chlorination before re-installing the cleaner.

To ensure prompt warranty service, should it be required, please:

- Complete and return the Zodiac Warranty Card.
- Record your purchase information.
- Attach a copy of your purchase receipt to this document.

Date of Purchase: _____ Purchased From: _____

Serial Number (located under the lid) _____

If service is required, simply present your manual with the attached receipt to a registered Zodiac warranty service provider.

For customer service or support:

Zodiac Pool Systems, Inc. 2620 Commerce Way, Vista, CA 92081-8438

1-800-822-7933

Zodiac Pool Systems Canada, Inc.

2115 South Service Road West, Unit 3, Oakville ON L6L 5W2 Canada

1-888-647-4004

Introduction

Congratulations on the purchase of your new MX6 automatic pool cleaner. Built with proven technology, the MX6 is designed and manufactured for easy installation, and years of carefree operation. Before installing the cleaner, please take a few moments to become familiar with its components and to review the items listed under Important Information.

Like most mechanical devices, the MX6 requires periodic adjustments, routine maintenance, and the replacement of certain hardworking parts. Be sure to have the MX6 checked occasionally by your local dealer or service center.

Always insist on genuine Zodiac replacement parts. Non-Zodiac parts are not made to our specifications. They may have an adverse effect on the operation of your MX6 or may even damage it.

MX6 Components (Figure 1)

1. Cleaner Body
2. Flow Regulator Valve
3. Valve Cuff
4. 45° Elbow
5. 45° Elbow, Extended
6. Flowkeeper™ Valve
7. Leader Hose Section with Hose Float
8. Twist-Lock Hose Section (x 9)

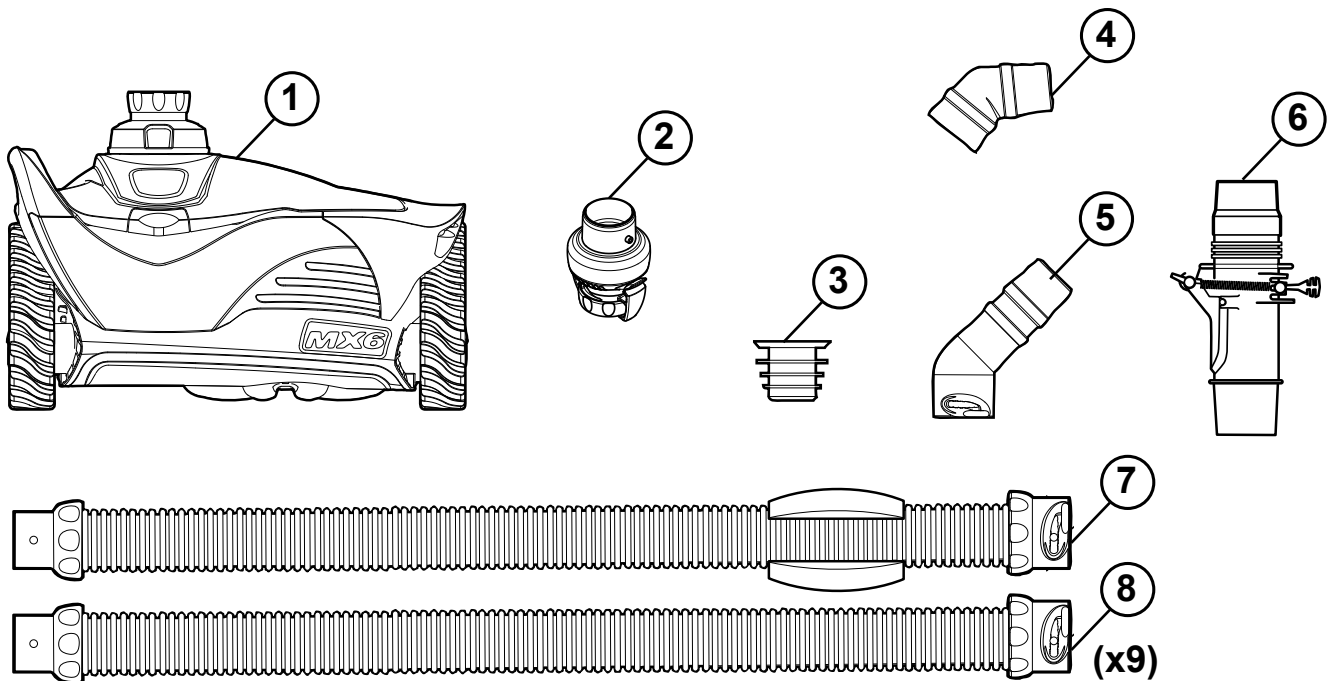

Figure 1

Installation

Prepare the Pool

1. Turn off the pool filter pump.
2. Manually vacuum the pool, and make sure the pool filter and pump basket are clean.
3. Close the pool main drain line.
4. Aim the return line fittings down.

Assemble and Connect the Hose

WARNING

RISK OF SUCTION ENTRAPMENT HAZARD, WHICH, IF NOT AVOIDED CAN RESULT IN SERIOUS INJURY OR DEATH. Ensure that your vacuum suction fittings installed in your pool for connection of your suction-side pool cleaner are certified as being compliant with applicable safety standards such as IAPMO SPS 4. Do not block the suction fittings with any part or your body. Do not expose your hair, loose clothing, jewelry, etc. to any suction outlet fittings or hose ends in the pool/spa.

Assemble hose sections:

Push and twist the connector on each hose section until they lock into position with clicking sound. Hose cuffs have three (3) connection positions. Any of the three (3) positions are sufficient for an air-tight seal.

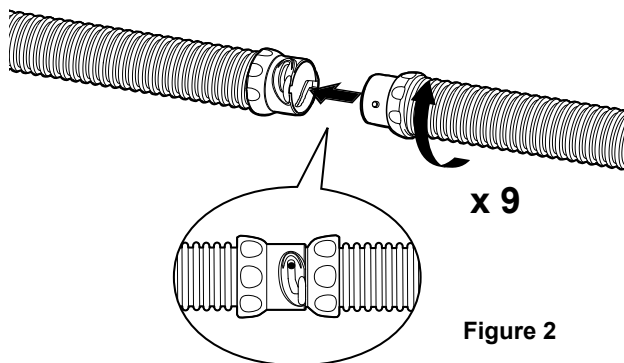

Connect to a skimmer:

The FlowKeeper™ valve must always be used in single skimmer installations. The valve regulates flow to ensure the pool pump and cleaner run properly.

If the pool has more than one skimmer, connect the hose to the one closest to the pump.

The parts used to connect the hose and the sequence in which they are installed depends on the type of skimmer (Figure 3).

1. Remove the skimmer basket.
2. Connect the valve cuff, FlowKeeper valve and the 45 degree elbow together.
3. Twist lock the male end of the hose into the end of the 45 degree elbow.
4. Insert the skimmer pipe with arrow pointing down.

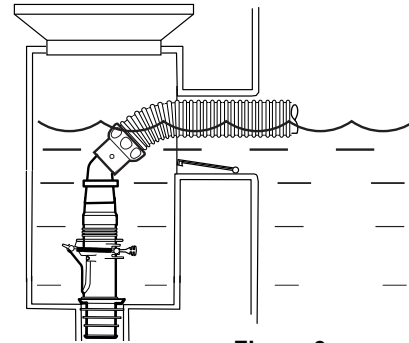

Figure 3

Connect to a dedicated suction line:

1. Twist lock the male end of the hose into the large end of the extended 45° elbow.
2. Connect elbow to the installed Safety Vac wall fitting (sold separately).
3. Angle the elbow upward towards the water surface (Figure 4).

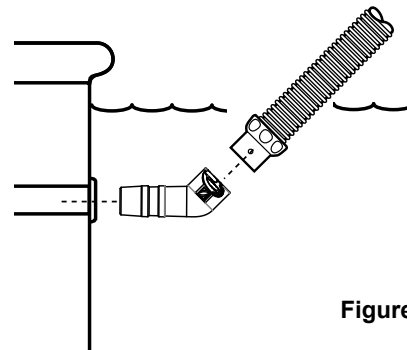

Figure 4

Determine correct hose length for your pool:

1. Measure enough hose to just reach the farthest point of the pool from the skimmer or dedicated suction line. Remove any additional hose sections, as necessary. See (a) in Figure 5, below.
2. Next attach the leader hose at to the end where the cleaner head will be connected. See (b) in Figure 5, below. The extra length allows the cleaner to reach the far point in the pool if a loop forms while in operation.

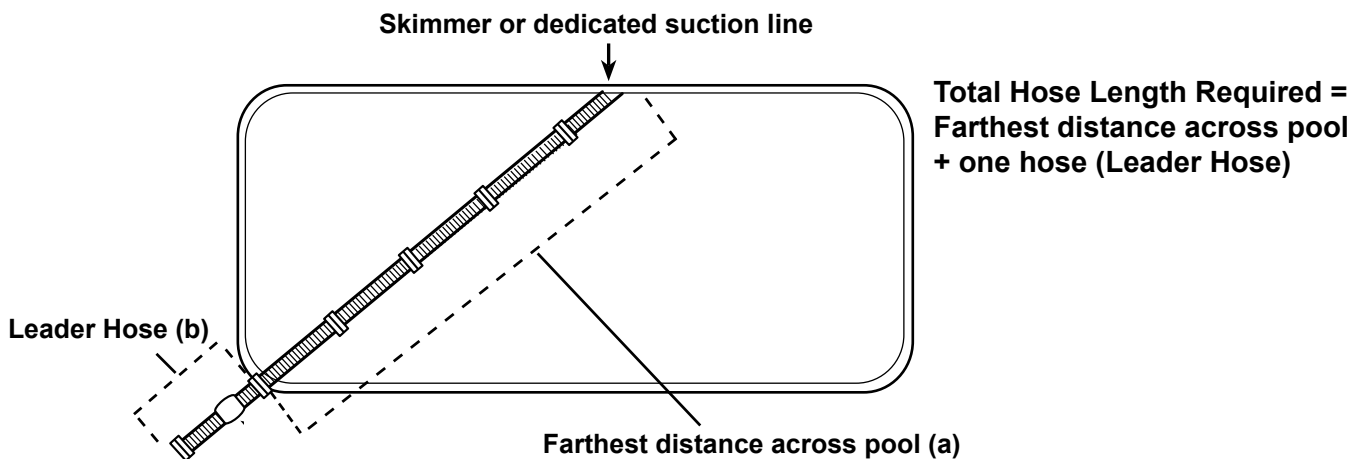

Figure 5

Connect the Cleaner

1. Remove the instruction decals from the hose and flow regulator valve.
2. Attach the flow regulator valve to the leader hose. Leader hose is the hose section with foam float pre-attached (Figure 6).
3. Submerge the cleaner and flood it with water.
4. When bubbles stop coming from the cleaner, connect the hose by pushing the flow regulator valve onto the cleaner (Figure 7).
5. Allow the cleaner to sink to the bottom of the pool.
6. Temporarily disconnect the hose from the skimmer or dedicated vacuum line.
7. Turn on the pool filter pump.
8. Flood the hose with water by placing the end in front of one of the pool water return inlets.
9. Turn off the pool filter pump.
10. Reconnect the hose to the skimmer or dedicated vacuum line.

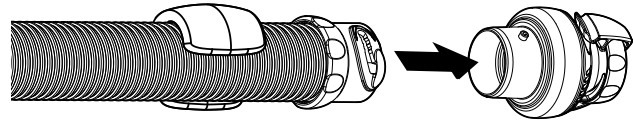

Figure 6

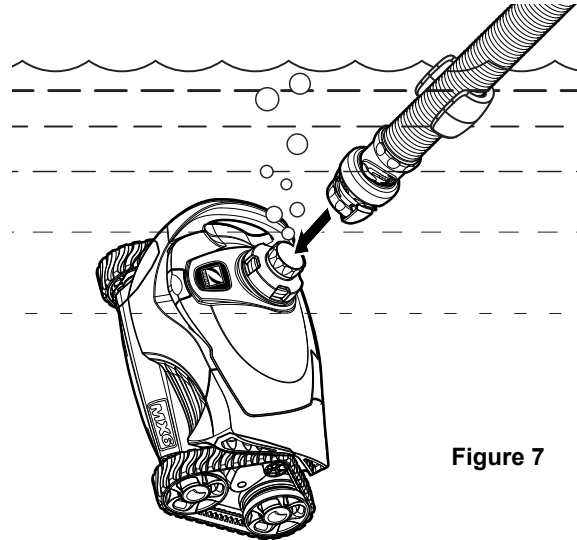

Figure 7

Test for Proper Flow

⚠ WARNING

To avoid serious injury, make sure to turn off the suction pump that is responsible for the pool cleaner operation. Do not expose your hair, loose clothing, jewelry, etc. to the open end of the hose.

The flow regulator valve is designed to consistently limit high flow of water through the cleaner. When flow is correct, the cleaner components are less susceptible to damage and the life of the cleaner can be extended. Wheel rotation speed is a good indicator of how water is flowing through the cleaner. By checking for proper wheel rotation timing, you can verify the MX6 is operating at maximum efficiency.

Time wheel rotations:

1. Turn on the pool filter pump.
2. Obtain a stopwatch or timer.
3. Leaving the pump on and water flowing through the cleaner, bring the MX6 to the surface of the water and hold it fully submerged just below the water line.
4. Locate the yellow wheel speed indicator inside the wheel rim on the handle side of the cleaner (Figure 8).

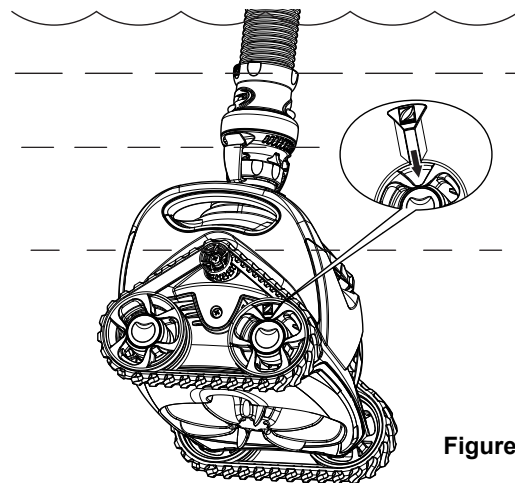

Figure 8

5. Begin timing how long it takes for the wheels to rotate 10 times.
6. Note how many seconds for 10 rotations. If the count is within 20 - 25 seconds, flow to the cleaner is adequate and no adjustment is necessary.

Adjust flow if necessary:

1. Determine if the flow to the cleaner is adequate or should be adjusted. If the count is:
 - **26 - 50 seconds** --- **Increase Flow (+)**
 - **10 - 19 seconds** --- **Decrease Flow (-)**
2. Use the FlowKeeper™ valve setting up or down, or adjust the valves at the equipment pad to increase or decrease flow to the cleaner as necessary (Figure 9).

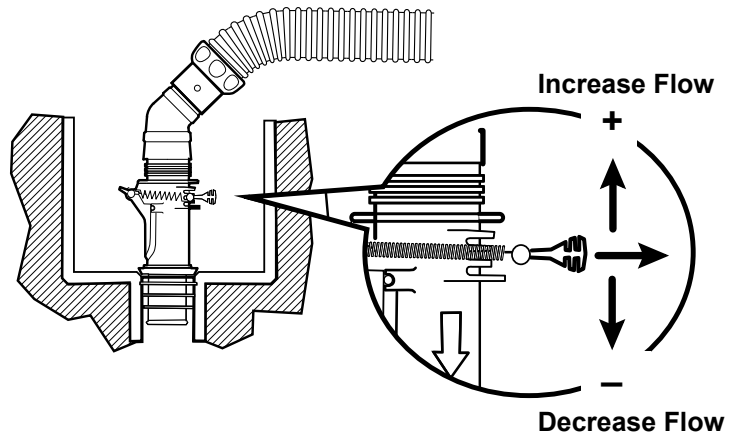

Figure 9

Operation and Routine Maintenance

The MX6 cycles on/off with the pool filtration pump, vacuuming and cleaning all surfaces randomly throughout the pool. The climbing ability of the cleaner is dependent on the pool's shape and available water flow. If MX6 is not climbing your walls, ensure the flow is correct by checking the wheel speed and adjust the valves as necessary. Also, ensure the pool's surface is not covered in algae as a slippery surface will affect the cleaner's traction.

During each coverage pattern cycle, the cleaner travels forward and pivots. The power scrubber underneath the cleaner creates downward force for climbing and stability as well as directing debris into the cleaner mouth.

Emptying the Pump Basket

For the MX6 to operate at optimum efficiency, empty the pump basket regularly. The more debris in the pool, the more often the pump basket should be cleared.

Backwashing the Pool Filter

Always disconnect the MX6 from the pool before cleaning or backwashing the pool filter. After cleaning or backwashing, let the filtration system run for at least five (5) minutes to flush out the suction lines before reconnecting the cleaner.

Adding Chemicals to the Pool

Remove the cleaner from the pool for at least four (4) hours when adding chemicals.

Storage and Winterizing

Never store the MX6 in direct sunlight. When storing for the winter, drain out all the water (freeze damage is not covered by the warranty). Remove all connectors and adapters from the dedicated suction line or skimmer. When storing the cleaner, even for short times, do not coil the hose as the hose may develop memory which can affect cleaner performance. Disassemble the hoses and layout flat to store.

Removing Trapped Debris from Cleaner

⚠ WARNING

To avoid serious injury, make sure that the cleaner is disconnected from the hose and the pool suction pump is turned off prior to starting this operation.

1. Press the yellow button on top of the cleaner to release the latch.
2. Open the cleaner lid until it stays open in a vertical position (Figure 10).
3. Look into engine and remove any leaves or debris (Figure 10).
4. If necessary, slowly push engine paddles forward and/or backward to move stuck debris to an accessible position then remove it. When moving the engine paddles, make sure the cleaner tracks are allowed to move freely as they will turn as the engine paddles rotate.
5. Close the lid and ensure the latch clicks in place.

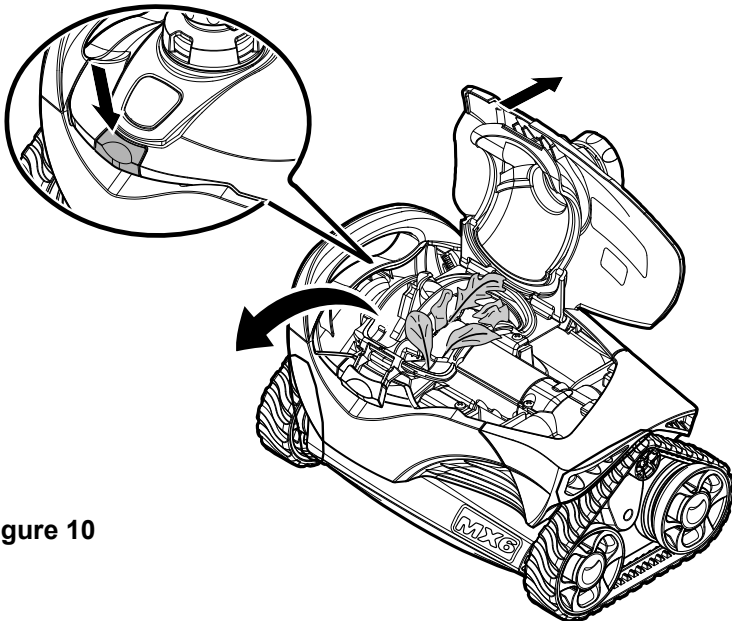

Figure 10

6. Turn cleaner over and check for debris in scrubber and inlet (Figure 11).

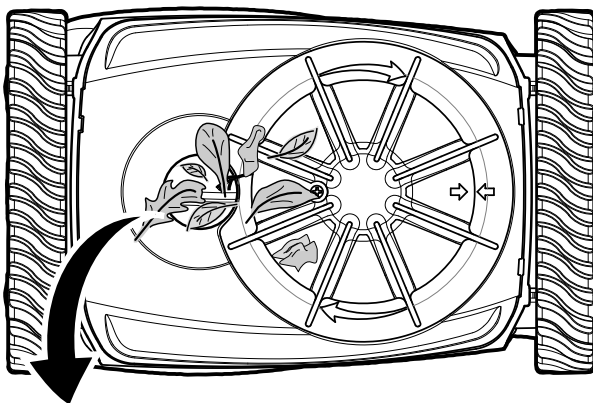

Figure 11

Troubleshooting

If you experience a problem with your MX6, follow the troubleshooting steps below to restore performance. If further assistance is required, contact Zodiac Technical Support Department at (800) 822-7933.

Please have your serial number and date of purchase available when you call.

Problem	Solution
Cleaner does not move or moves slowly.	<ul style="list-style-type: none"> • Confirm that the main drain is closed. • Backwash the filter and empty pump basket. • Check for any debris jammed in engine. Refer to section, "Remove Trapped Debris from Cleaner". • Check for adequate flow to the cleaner. Refer to section, "Test for Proper Flow". Adjust valves at the equipment pad to change flow if necessary. • Check for air in system. If water level in pump basket drops or you see excessive air bubbles in the pump basket or coming from the return lines, there is air in the system. Check hose connections, tighten all fittings at pump and check o-ring at pump basket for wear.
Cleaner patterns, does not cover entire pool.	<ul style="list-style-type: none"> • Check for adequate flow to the cleaner. Refer to section, "Test for Proper Flow". Adjust valves at the equipment pad to change flow if necessary. • Ensure return fittings are directed down. Add a return diverter if necessary. • Make sure hose is not kinked or coiled. Lay in sun to straighten if necessary. • Verify correct hose float positioning. Hose float should be on the hose closest to the cleaner approximately 9 inches from the cleaner. • Observe cleaner for more than five (5) minutes and ensure that the cleaner periodically reverses direction. If it does not, contact your dealer or service center for help. • Confirm proper hose length. Refer to section, "Determine the Correct Hose Length for your Pool."
Cleaner gets stuck at steps.	<ul style="list-style-type: none"> • Observe cleaner for more than five (5) minutes and ensure that the cleaner periodically reverses direction. If it is not, contact your dealer or service center for help. • Ensure the swivel on top of the cleaner rotates freely. • Check for adequate flow to the cleaner. Refer to section, "Test for Proper Flow". Adjust valves at the equipment pad to change flow if necessary. • Confirm proper hose length. Refer to section, "Determine the Correct Hose Length for your Pool." Shorten hose if necessary.
Cleaner won't climb walls.	<ul style="list-style-type: none"> • Check for adequate flow to the cleaner. Refer to section, "Test for Proper Flow". Adjust valves at the equipment pad to change flow if necessary.
Cleaner riding on its side.	<ul style="list-style-type: none"> • Verify hose float is positioned correctly. Hose float should be on the hose closest to the cleaner approximately 9 inches from the cleaner.

MX6 Spare Parts

Exploded parts diagram and list of spare part numbers is available on the Zodiac website at www.ZodiacPoolSystems.com and in Canada at www.ZodiacPoolSystems.ca



ZODIAC[®]

MANUEL DU PROPRIÉTAIRE

FRANÇAIS

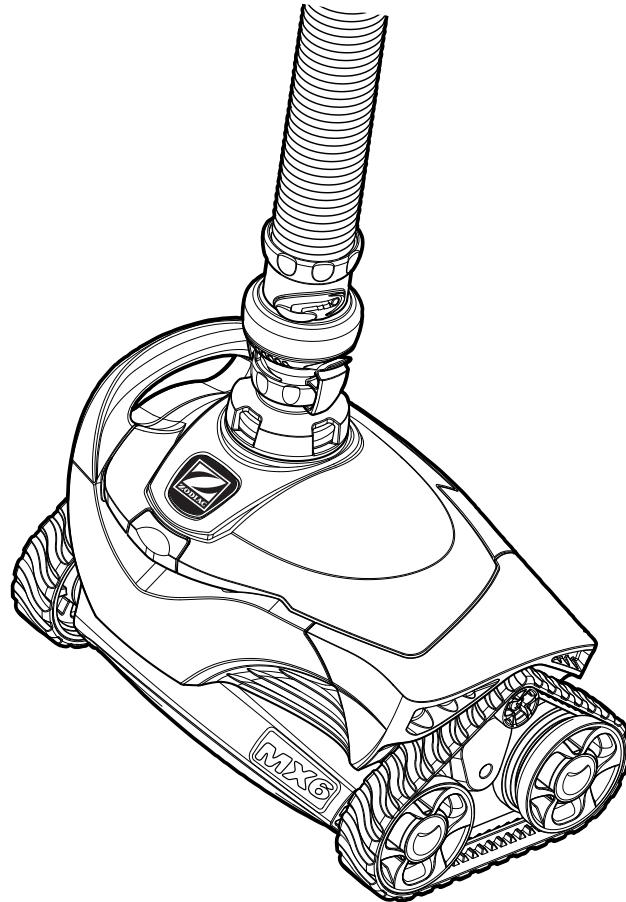

MX6[™]

Informations importantes

AVERTISSEMENT

RISQUE DE PIÉGEAGE DANS LA CONDUITE D'ASPIRATION QUI, SI NON ÉVITÉ, POURRAIT ENTRAÎNER DES BLESSURES GRAVES OU LA MORT. S'assurer que les raccords d'aspiration installés dans votre piscine pour connecter le nettoyeur de piscine du côté aspiration sont homologués aux normes de sécurité applicables telles qu'IAPMO SPS 4. Ne pas bloquer les raccords d'aspiration avec une partie de votre corps. Garder vos cheveux, vêtements amples, bijoux, etc. loin des raccords d'aspiration, des extrémités du flexible et de l'ouverture de la soupape de dérivation dans la piscine/le spa.



Lire le manuel d'entretien avant de faire fonctionner l'aspirateur.



Retirer l'aspirateur avant d'entrer dans la piscine.



Ne pas utiliser en dehors de la piscine.



Ne pas laisser les enfants jouer avec l'aspirateur.

Avis pour les piscines à revêtement en vinyle : Avant l'installation de votre nouvel aspirateur de piscine, examiner avec soin tout l'intérieur de votre piscine. Si le revêtement est craquelé ou a des pierres, des replis, des racines ou une présence de corrosion métallique en contact avec le dessous du revêtement, ou si le matériel de la base ou les parois de soutènement sont endommagés, ne pas installer le nettoyeur avant d'avoir fait réparer ou remplacer le revêtement par un professionnel agréé. **Zodiac Pool Systems, Inc. (Zodiac) n'est pas responsable des dommages au revêtement causés par un nettoyeur non réparé, de retrait de motifs du revêtement ou de l'utilisation du nettoyeur dans une piscine ayant un revêtement vieux ou détérioré.**

Veuillez consulter la garantie limitée.

- Pour éviter les accidents d'aspiration, les installations d'aspiration du mur devraient avoir un verrou de sécurité installé. Veuillez communiquer avec votre constructeur ou professionnel de piscines pour davantage de détails.
- Nettoyer le panier de l'écumoire, le panier de la pompe et le filtre de piscine, avant d'installer le robot et de façon régulière par la suite.
- Débrancher toujours le nettoyeur du mur ou de l'écumoire de la piscine avant de nettoyer ou faire un remous du filtre de la piscine. Après le nettoyage ou le ressac, laissez fonctionner le système de filtration pendant au moins cinq (5) minutes avant de rebrancher le nettoyeur.
- Enlever le nettoyeur de la piscine avant de faire des traitements de choc ou de produits chimiques. Attendre un minimum de quatre (4) heures après la surchloration avant de réinstaller le nettoyeur.

Pour assurer un service rapide dans le cadre de la garantie, il est exigé de :

- Remplir et renvoyer la carte de garantie Zodiac.
- Enregistrer votre information d'achat.
- Attacher une copie de votre reçu d'achat à ce document.

Date d'achat : _____ Acheté chez : _____

Numéro de série (situé sous le couvercle) _____

S'il y a lieu, vous aurez à présenter votre manuel avec le reçu à tout fournisseur de services de garantie enregistré auprès de Zodiac.

Pour le service à la clientèle et le soutien technique :

Zodiac Pool Systems, Inc. 2620 Commerce Way, Vista, CA 92081-8438

1 800 822-7933

Zodiac Pool Systems Canada, Inc.

2115 South Service Road West, Unit 3, Oakville ON L6L 5W2 Canada

1 888 647-4004

Introduction

Félicitations pour l'achat de votre nouveau nettoyeur automatique de piscine MX6. Construit avec une technologie éprouvée, le MX6 est conçu et fabriqué pour une installation facile et des années de fonctionnement sans souci. Avant d'installer le nettoyeur, veuillez prendre quelques instants pour en connaître ses composants et examiner les points énumérés sous Renseignements importants.

Comme la plupart des dispositifs mécaniques, le MX6 exige des ajustements périodiques, une maintenance de routine et le remplacement de certaines pièces mobiles. S'assurer de faire vérifier le MX6 occasionnellement par votre détaillant Baracuda local ou le centre de service.

Exiger toujours des pièces de rechange de Zodiac d'origine. Les pièces qui ne proviennent pas de Zodiac ne sont pas fabriquées selon nos spécifications. Elles peuvent causer des inconvénients lors de l'utilisation de votre MX6 ou même l'endommager.

Pièces du MX6 (Figure 1)

- | | |
|-----------------------------------|--|
| 1. Boîtier du nettoyeur | 5. Coude de 45°, allongé |
| 2. Soupape de régulation du débit | 6. Soupape Flowkeeper™ |
| 3. Manchon de la soupape | 7. Première section de flexible avec flotteur |
| 4. Coude de 45° | 8. Section de flexible à verrouillage par rotation (x 9) |

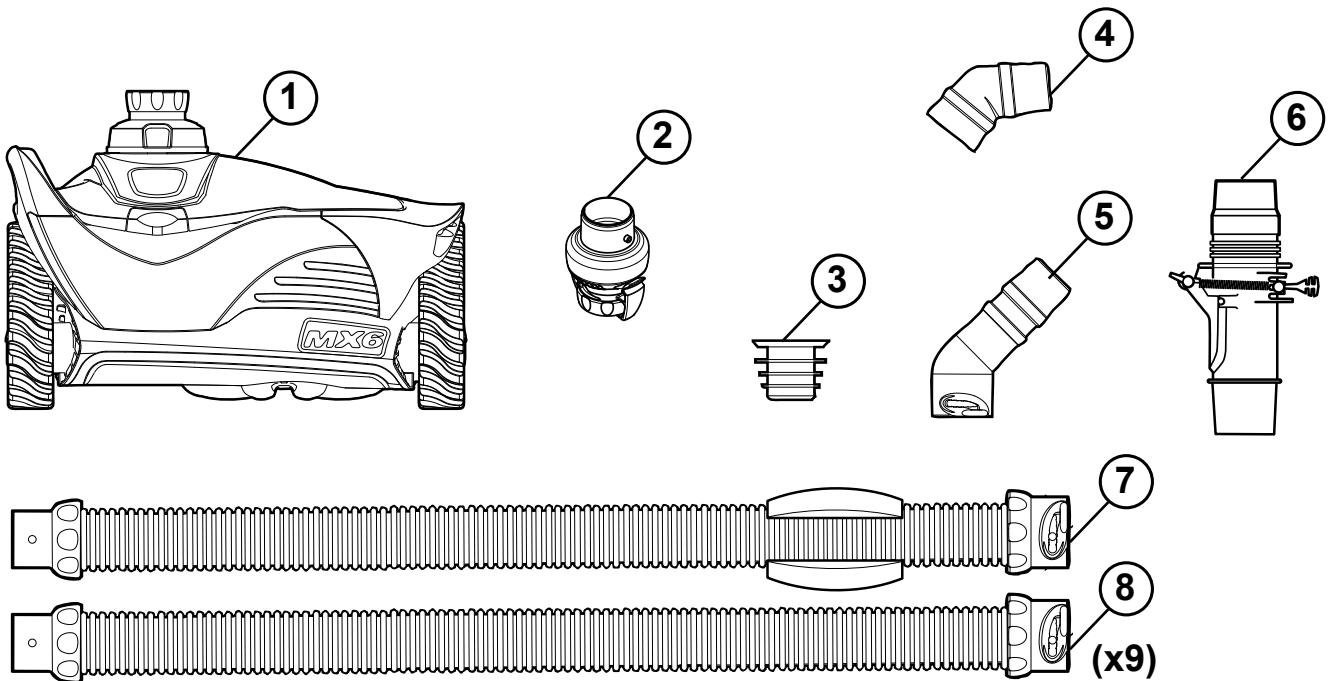

Figure 1

Installation

Préparation de la piscine

1. Éteindre la pompe du filtre de la piscine.
2. Balayer la piscine manuellement et s'assurer que le filtre de la piscine et le panier de la pompe sont propres.
3. Fermer la ligne principale de canalisation de la piscine.
4. Aligner les raccords des conduites de retour vers le bas.

Assembler et raccorder le flexible

AVERTISSEMENT

RISQUE DE PIÉGEAGE DANS LA CONDUITE D'ASPIRATION QUI, SI NON ÉVITÉ, POURRAIT ENTRAÎNER DES BLESSURES GRAVES OU LA MORT. S'assurer que les raccords d'aspiration installés dans votre piscine pour connecter le nettoyeur de piscine du côté aspiration sont homologués aux normes de sécurité applicables telles qu'IAPMO SPS 4. Ne pas bloquer les raccords d'aspiration avec une partie de votre corps. Garder vos cheveux, vêtements amples, bijoux, etc. loin des raccords d'aspiration ou des extrémités du flexible dans la piscine/le spa.

Assembler les sections du flexible :

Pousser et tordre le connecteur de chaque section du flexible jusqu'à ce qu'ils soient à la position correcte (un déclic se fera entendre). Les manchons du flexible comportent trois positions de raccordement (3). N'importe laquelle des trois (3) positions est suffisante pour un joint étanche à l'air.

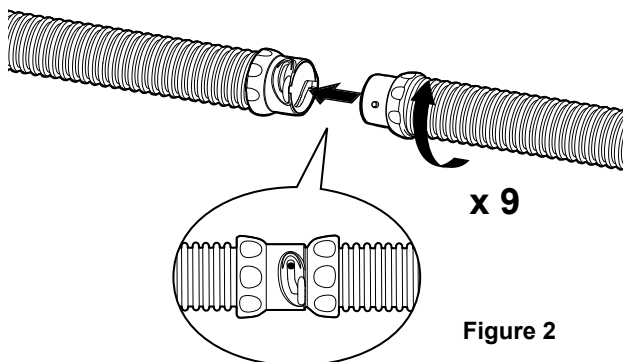

Raccordement à une écumoire :

La soupape FlowKeeper™ doit être toujours utilisée dans les installations à écumoire unique. La soupape règle l'écoulement pour assurer que la pompe aussi bien que le nettoyeur de la piscine fonctionnent correctement.

Si la piscine plusieurs écumoières, raccorder le flexible à celle qui est la plus près de la pompe.

Les pièces utilisées pour raccorder le flexible et l'ordre dans lequel elles sont installées dépendent du type d'écumoire (Figure 3).

1. Enlever le panier de l'écumoire.
2. Raccorder ensemble le manchon de la soupape, la soupape FlowKeeper et le raccord coudé à 45 degrés.
3. Verrouiller par rotation l'extrémité mâle du flexible dans l'extrémité du coude de 45 degrés.
4. Insérer le flexible de l'écumoire avec la flèche vers le bas.

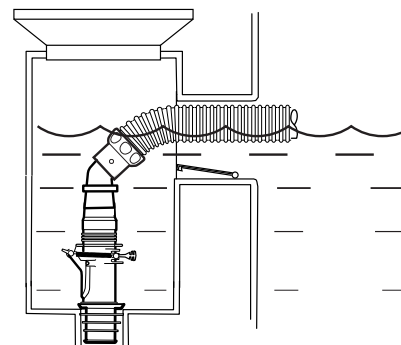

Figure 3

Raccordement à une ligne d'aspiration réservée :

1. Verrouiller par rotation l'extrémité mâle du flexible dans l'extrémité de grande dimension du coude allongé de 45°.
2. Raccorder le coude à la prise Safety Vac installée (vendue séparément).
3. Orienter le coude vers le haut, en direction de la surface de l'eau (Figure 4).

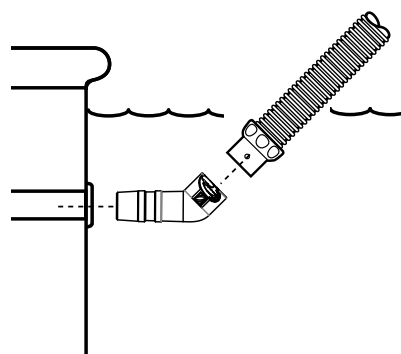

Figure 4

Déterminer la bonne longueur de flexible pour votre piscine :

1. Mesurer une longueur de tuyau suffisante pour atteindre exactement le point dans la piscine le plus éloigné de l'écumoire ou de la ligne d'aspiration réservée. Retirer des sections supplémentaires, au besoin. Voir (a) dans la Figure 5 ci-dessous.
2. Ensuite, raccorder la première section de flexible à l'extrémité où la tête de l'aspirateur sera raccordée. Voir (b) dans la Figure 5 ci-dessous. La longueur supplémentaire permet à l'aspirateur d'atteindre le point le plus éloigné, même si le tuyau s'enroule pendant son utilisation.

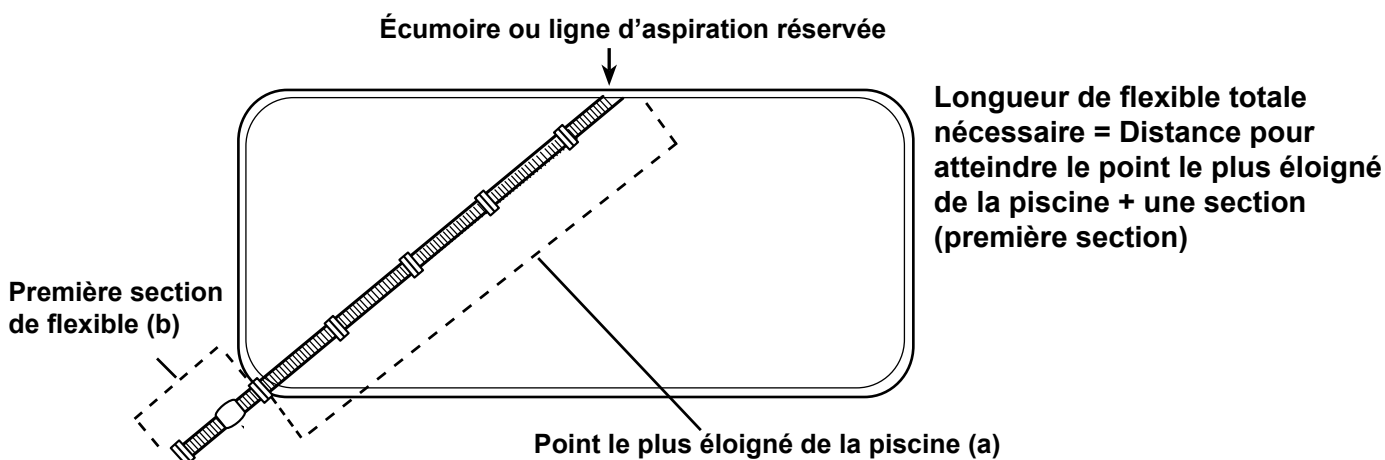

Figure 5

Raccordement du nettoyeur

1. Retirer les autocollants d'instructions du flexible et de la soupape de régulation du débit.
2. Raccorder la soupape de régulation du débit à la première section du flexible. La première section est celle qui comporte un flotteur en mousse préalablement installé (Figure 6).
3. Immerger le nettoyeur et le remplir d'eau.
4. Lorsque les bulles cessent de s'échapper de l'aspirateur, raccorder le flexible en appuyant sur la soupape de régulation du débit de l'aspirateur (Figure 7).
5. Laisser le nettoyeur couler au fond de la piscine.
6. Débrancher temporairement le flexible de l'écumoire ou de la ligne d'aspiration réservée.
7. Allumer la pompe du filtre de la piscine.
8. Remplir le flexible avec de l'eau en plaçant l'extrémité devant une arrivée de retour de l'eau.
9. Éteindre la pompe du filtre de la piscine.
10. Raccorder à nouveau le flexible à l'écumoire ou à la ligne d'aspiration réservée.

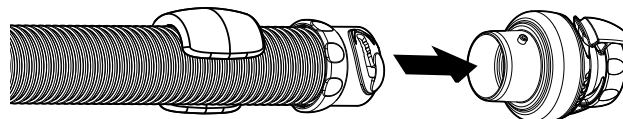

Figure 6

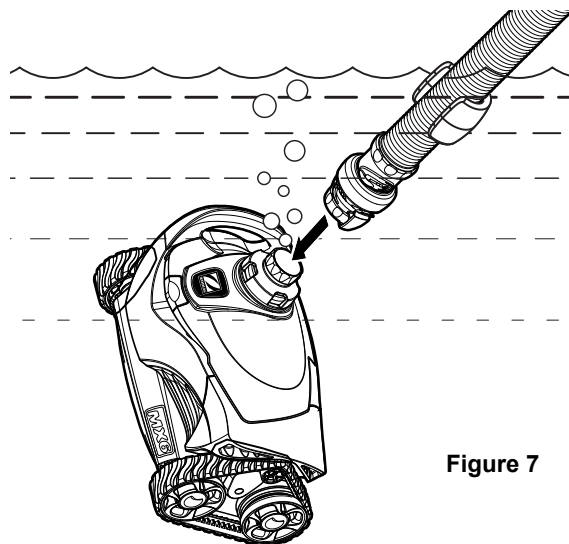

Figure 7

Vérification d'un écoulement approprié

⚠ AVERTISSEMENT

Pour éviter des blessures graves, veuillez éteindre la pompe d'aspiration qui est responsable de l'opération de nettoyage de la piscine. Garder vos cheveux, vêtements amples, bijoux, etc. loin de l'extrémité ouverte du flexible.

La soupape régulatrice de débit est conçue pour limiter constamment le débit de l'eau qui circule dans l'aspirateur. Quand le débit est adéquat, les composants de l'aspirateur sont moins susceptibles de s'endommager, ce qui prolonge la durée de vie de l'aspirateur. La vitesse de rotation des roues est un bon indicateur du mouvement de l'eau dans l'aspirateur. En vérifiant si la vitesse de rotation des roues est adéquate, on peut vérifier si le MX6 fonctionne à son rendement maximal.

Évaluer la vitesse de rotation des roues :

1. Allumer la pompe du filtre de la piscine.
2. Utiliser un chronomètre ou une minuterie.
3. En laissant la pompe allumée et en laissant l'eau circuler dans l'aspirateur, soulever le MX6 à la surface de l'eau et le maintenir entièrement submergé juste sous la surface.
4. Trouver l'indicateur de vitesse jaune des roues à l'intérieur de la jante de la roue du côté de la poignée de l'aspirateur (Figure 8).

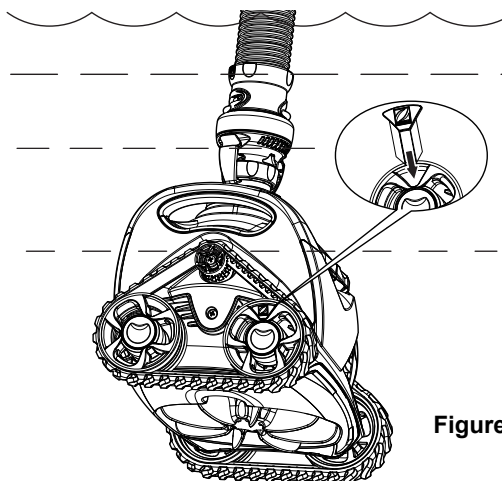

Figure 8

5. Commencer à chronométrer le temps nécessaire pour que les roues tournent 10 fois.
6. Noter le nombre de secondes nécessaires pour 10 rotations. Si le résultat est de 20 à 25 secondes, le débit d'eau dans l'aspirateur est adéquat et aucun réglage n'est nécessaire.

Régler le débit si nécessaire :

1. Déterminer si le débit d'eau vers l'aspirateur est adéquat ou doit être réglé. Si le résultat est de :
 - **26 à 50 secondes** --- **Augmenter le débit (+)**
 - **10 à 19 secondes** --- **Réduire le débit (-)**
2. Régler la soupape FlowKeeper™ en augmentant ou en réduisant le débit, ou régler les vannes au niveau de la plateforme des appareils pour augmenter ou réduire le débit d'eau vers l'aspirateur au besoin (Figure 9).

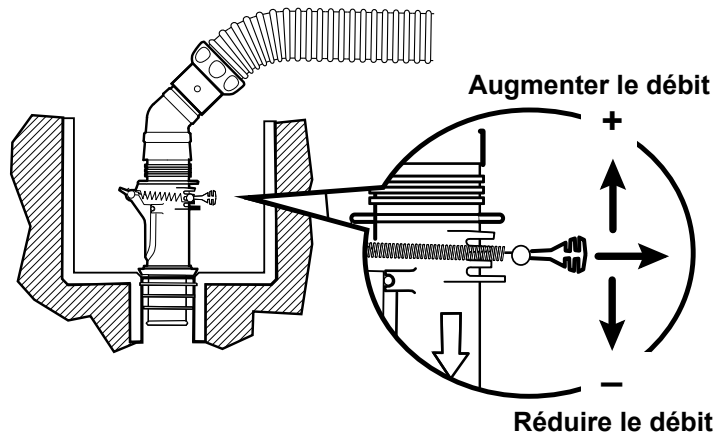

Figure 9

Fonctionnement et entretien de routine

Le MX6 fonctionne selon les cycles de la pompe de filtration de la piscine, aspirant et nettoyant toutes les surfaces de la piscine de manière aléatoire. La capacité de montée du nettoyeur varie en fonction de la forme de la piscine et du débit d'eau disponible. Si MX6 ne monte pas les parois, s'assurer que le débit est correct en vérifiant la vitesse des roues et en réglant les soupapes au besoin. En outre, s'assurer que la surface de la piscine n'est pas couverte d'algues, car cela affectera la traction du nettoyeur.

Au cours de chaque cycle des zones de balayage, le nettoyeur se déplace vers l'avant et pivote. La brosse de forte puissance en dessous du nettoyeur crée une force allant vers le bas pour la montée et la stabilité ainsi que pour la direction des débris vers l'ouverture du nettoyeur.

Vidage du panier de la pompe

Pour que le MX6 fonctionne avec une efficacité optimale, vider le panier de la pompe régulièrement. Plus il y a de débris dans la piscine, plus le panier de la pompe devra être souvent nettoyé.

Lavage à contre-courant le filtre de la piscine

Débrancher toujours le MX6 de la paroi de la piscine avant de procéder au nettoyage ou au lavage à contre-courant du filtre de la piscine. Après le nettoyage ou le lavage à contre-courant, laisser le système de filtration fonctionner pendant au moins cinq (5) minutes pour rincer les conduites d'aspiration avant de rebrancher le nettoyeur.

Ajout de produit chimique à la piscine

Retirer le nettoyeur de la piscine pendant au moins quatre (4) heures après l'ajout de produits chimiques.

Rangement et hivernage

Ne jamais ranger le MX6 sous le soleil. Pour le rangement pendant l'hiver, vider toute l'eau (les dommages dus au gel ne sont pas couverts par la garantie). Enlever tous les connecteurs et les adaptateurs de la conduite d'aspiration réservée ou de l'écumoire. Pour le rangement du nettoyeur, même pour de courtes périodes, ne pas enrouler le flexible, car il peut développer une mémoire qui peut affecter les performances du nettoyeur. Désassembler les flexibles et les mettre à plat pour les entreposer.

Retirer les débris logés dans le nettoyeur

⚠ AVERTISSEMENT

Pour éviter de graves blessures, s'assurer que l'aspirateur est débranché du flexible et que la pompe de la ligne d'aspiration de la piscine est éteinte avant de commencer cette opération.

1. Pousser le bouton jaune sur le dessus du nettoyeur pour déverrouiller le couvercle.
2. Ouvrir le couvercle du nettoyeur jusqu'à ce qu'il s'immobilise en position verticale (Figure 10).
3. Inspecter l'intérieur du moteur et retirer les feuilles ou les débris éventuels (Figure 10).
4. S'il y a lieu, pousser doucement sur les pales du moteur vers l'avant et/ou l'arrière pour déplacer les débris coincés à un endroit accessible pour les retirer. Pour le déplacement des pales du moteur, s'assurer que les roues de traction du nettoyeur tournent librement comme elles le font normalement lorsque les pales du moteur tournent.
5. Fermer le couvercle et s'assurer que le loquet clique en place.

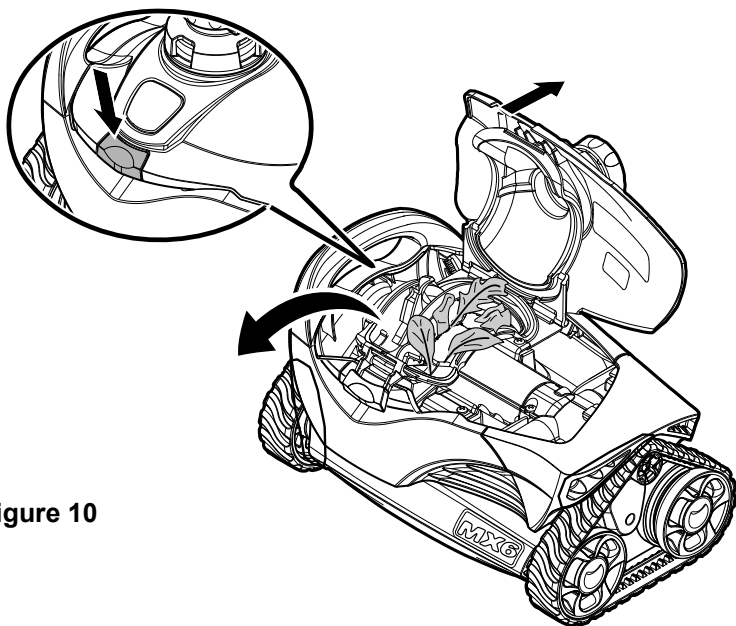

Figure 10

6. Retourner le nettoyeur et vérifier la présence de débris dans la brosse et dans l'embouchure (Figure 11).

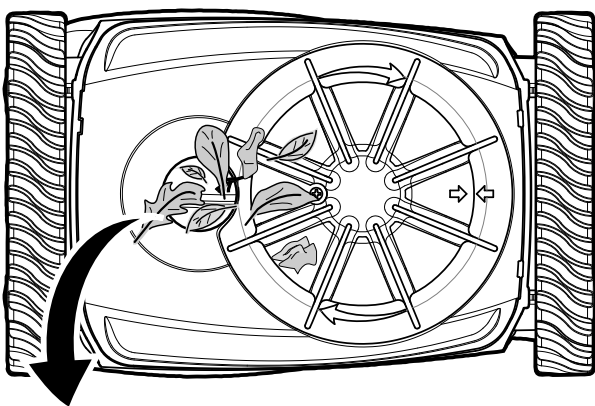

Figure 11

Résolution des problèmes

Si vous éprouvez un problème avec votre MX6, veuillez suivre les étapes de dépannage ci-dessous pour rétablir le rendement. Si une assistance supplémentaire est nécessaire, veuillez communiquer avec le Service de soutien technique de Zodiac au 1 800 822-7933.

Veuillez avoir le numéro de série et la date d'achat disponibles quand vous appelez.

Dépannage de	problèmes
Le robot ne se déplace pas au moment du démarrage ou se déplace lentement.	<ul style="list-style-type: none"> • Confirmer que la canalisation principale est fermée. • Effectuer le lavage à contre-courant du filtre et vider le panier-filtre. • Vérifier s'il y a des débris coincés dans le moteur. Voir la section « Retirer les débris logés dans le nettoyeur ». • Vérifier que le nettoyeur reçoit un débit adéquat. Se reporter à la section « Vérification d'un écoulement approprié » Régler les soupapes au niveau de la plateforme d'équipement pour changer le débit, au besoin. • Vérifier la présence d'air dans le système. Si le niveau d'eau dans le panier de la pompe chute ou que vous voyez des bulles d'air dans le panier de la pompe ou provenant des conduits de retour, il y a de l'air dans le système. Vérifier les flexibles, resserrer tous les raccords de la pompe et vérifier le joint torique de la pompe pour la présence d'usure.
Les mouvements du nettoyeur ne couvrent pas	<ul style="list-style-type: none"> • Vérifier que le nettoyeur reçoit un débit adéquat. Se reporter à la section la totalité de la piscine. « Vérification d'un écoulement approprié » Régler les soupapes au niveau de la plateforme d'équipement pour changer le débit, au besoin. • S'assurer que les garnitures de retour sont dirigées vers le bas. Ajouter un détournement de retour au besoin. • S'assurer que le flexible n'est pas plié ou enroulé. L'étendre au soleil au besoin pour le redresser. • Vérifier que le flotteur du flexible est positionné correctement. Le flotteur devrait se situer sur le flexible le plus proche de l'aspirateur, à environ 9 po de l'aspirateur. • Observer le nettoyeur durant plus de cinq (5) minutes et s'assurer que sa direction s'inverse périodiquement. Si ce n'est pas le cas, veuillez communiquer avec votre détaillant ou centre de service pour de l'aide. • Confirmer la longueur appropriée de flexible. Voir la section « Déterminer la bonne longueur de flexible pour votre piscine »
Le nettoyeur se coince sur les escaliers.	<ul style="list-style-type: none"> • Observer le nettoyeur durant plus de cinq (5) minutes et s'assurer que sa direction s'inverse périodiquement. Si ce n'est pas le cas, veuillez communiquer avec votre détaillant ou centre de service pour de l'aide. • S'assurer que le pivot au-dessus du nettoyeur tourne librement. • S'assurer que le débit vers le nettoyeur est adéquat. Se reporter à la section « Vérification d'un écoulement approprié » Régler les soupapes au niveau de la plateforme d'équipement pour changer le débit, au besoin. • Confirmer la longueur appropriée de flexible. Voir la section « Déterminer la bonne longueur de flexible pour votre piscine » Raccourcir le flexible au besoin.
Le nettoyeur ne va pas monter les parois.	<ul style="list-style-type: none"> • S'assurer que le débit vers le nettoyeur est adéquat. Se reporter à la section « Vérification d'un écoulement approprié » Régler les soupapes au niveau de la plateforme d'équipement pour changer le débit, au besoin.
Aspirateur reposant sur le côté.	<ul style="list-style-type: none"> • Vérifier que le flotteur du flexible est positionné correctement. Le flotteur devrait se situer sur le flexible le plus proche de l'aspirateur, à environ 9 po de l'aspirateur.

Pièces de rechange pour le MX6

Le diagramme explosé et la liste des pièces de rechange sont disponibles sur le site Web de Zodiac à l'adresse www.ZodiacPoolSystems.com ou www.ZodiacPoolSystems.ca au Canada.



ZODIAC[®]

MANUAL DEL PROPIETARIO

ESPAÑOL

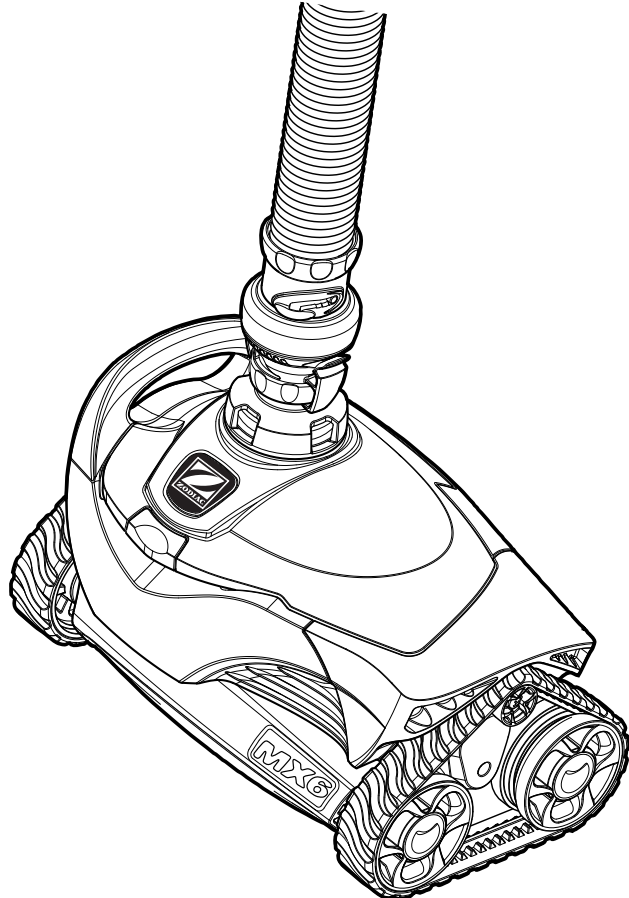

MX6[™]

Información importante

⚠ ADVERTENCIA

PELIGRO DE ATRAPAMIENTO POR SUCCIÓN QUE, DE NO EVITARSE, PUEDE RESULTAR EN LESIONES GRAVES O LA MUERTE. Asegúrese de que los aditamentos de succión por vacío instalados en su piscina para la conexión de su limpiafondo de succión de lado estén certificados para cumplir con los estándares de seguridad correspondientes tales como IAPMO SPS 4. No bloquee los aditamentos de succión con ninguna parte del cuerpo. No exponga el cabello, prendas holgadas, joyas, etc. en los aditamentos, los extremos de la manguera, o en las aberturas de la válvula de derivación en la piscina/spa.



Lea todo el manual del propietario antes de poner en funcionamiento el limpiafondo.



Retire el limpiafondo antes de entrar a la piscina.



No lo haga funcionar fuera de la piscina.



No permita que los niños jueguen con el limpiafondo.

Información para piscinas con revestimiento de vinilo: Antes de instalar el limpiafondo, examine cuidadosamente el interior de su piscina. Si el revestimiento de vinilo está quebradizo o tiene piedras, pliegues, raíces o corrosión metálica en contacto con la parte inferior del revestimiento, o tiene daños en el material de la base o las paredes de soporte, no instale el limpiafondo hasta que un profesional calificado realice todas las reparaciones necesarias o reemplace el revestimiento. **Zodiac Pool Systems, Inc. (Zodiac) no se hará responsable por los daños en el revestimiento causados por un limpiafondo en malas condiciones, por la remoción de un sector del revestimiento de vinilo, o por el daño provocado por un limpiafondo utilizado en una piscina con revestimiento antiguo o deteriorado.**

Por favor lea la garantía limitada.

- Para ayudar a prevenir accidentes de atrapamiento por succión, los ajustes de aspiración de pared deben tener un bloqueo de aspiración de seguridad instalado. Contacte a su constructor o profesional de piscinas para más detalles.
- Limpie la canasta del colector de espuma, la canasta de la bomba y el filtro de la piscina antes de instalar el limpiafondo y luego hágalo regularmente.
- Siempre desconecte el limpiafondo de la pared de la piscina o del colector de espuma si va a limpiar o a hacer lavado contracorriente del filtro de la piscina. Luego de limpiar o de hacer lavado contracorriente, deje que el sistema de filtrado esté en funcionamiento durante al menos cinco (5) minutos antes de volver a conectar el limpiafondo.
- Quite el limpiafondo de la piscina antes de aplicar tratamientos con químicos. Espere un mínimo de cuatro (4) horas después de una cloración fuerte para volver a instalar el limpiafondo.

Para garantizar un servicio de garantía inmediato, si se le solicitara, por favor:

- Complete y devuelva la tarjeta de garantía de Zodiac.
- Registre la información de su compra.
- Adjunte a este documento una copia del recibo de su compra.

Fecha de compra: _____ Comprado en: _____

Número de serie (que aparece en la parte inferior de la tapa) _____

Si necesita servicio, simplemente presente su manual con el recibo adjunto en cualquier centro de garantía autorizado de Zodiac del país.

Para obtener servicio al cliente y soporte, diríjase a:

Zodiac Pool Systems, Inc. 2620 Commerce Way, Vista, CA 92081-8438

1-800-822-7933

Zodiac Pool Systems Canada, Inc.

2115 South Service Road West, Unit 3, Oakville ON L6L 5W2 Canada

1-888-647-4004

Introducción

Felicitaciones por la compra de su nuevo limpiafondo automático MX6. Fabricado con tecnología comprobada, el MX6 está diseñado y fabricado para instalarse fácilmente y brindarle años de funcionamiento sin preocupaciones. Antes de instalar el limpiafondo, por favor tómese un momento para familiarizarse con sus componentes y para revisar las piezas enumeradas en Información importante.

Como la mayoría de los dispositivos mecánicos, el MX6 requiere ajustes periódicos, mantenimiento de rutina y el reemplazo de las piezas que más se usan. Asegúrese de que el centro de servicio o su revendedor local revise el MX6 periódicamente.

Siempre exija que las piezas reemplazadas sean legítimas Zodiac. Las piezas que no sean Zodiac no se hacen según nuestras especificaciones. Puede que tengan un efecto adverso en el funcionamiento de su MX6 o incluso que lo dañen.

Componentes del MX6 (Figura 1)

1. Cuerpo del limpiafondo
2. Válvula del regulador de caudal
3. Manguito de la válvula
4. Codo de 45°
5. Codo de 45°, extendido
6. Válvula Flowkeeper™
7. Sección de manguera principal con flotador de manguera
8. Sección de manguera de bloqueo por torsión (x 9)



Figura 1

Instalación

Preparar la piscina

1. Apague la bomba del filtro de la piscina.
2. Manualmente aspire la piscina, y asegúrese de que el filtro de la piscina y la canasta de la bomba estén limpios.
3. Cierre la línea de drenaje principal de la piscina.
4. Apunte los aditamentos de retorno hacia abajo.

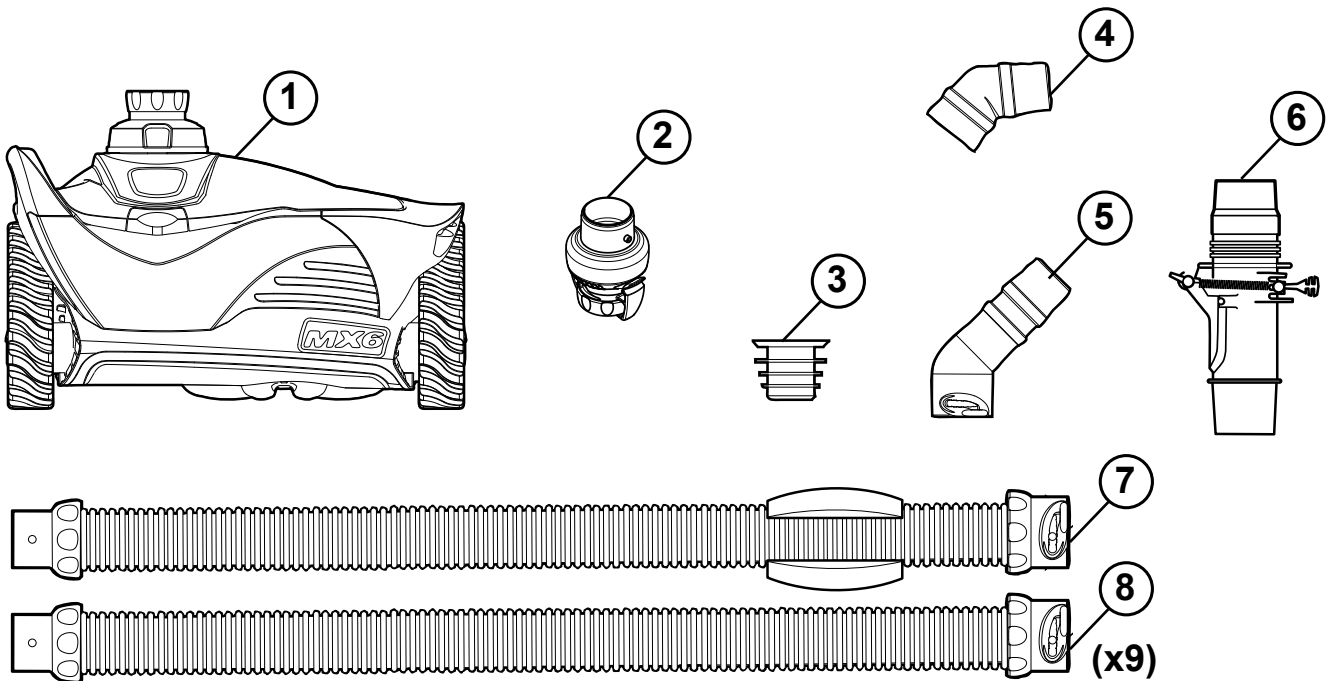
Ensamblar y conectar la manguera

ADVERTENCIA

PELIGRO DE ATRAPAMIENTO POR SUCCIÓN QUE, DE NO EVITARSE, PUEDE RESULTAR EN LESIONES GRAVES O LA MUERTE. Asegúrese de que los aditamentos de succión por vacío instalados en su piscina para la conexión de su limpiafondo de succión de lado estén certificados para cumplir con los estándares de seguridad correspondientes tales como IAPMO SPS 4. No bloquee los aditamentos de succión con ninguna parte del cuerpo. No exponga el cabello, prendas holgadas, joyas, etc. en los aditamentos de la boca de succión o los extremos de la manguera en la piscina/spa.

Ensamble las secciones de la manguera:

Inserte y enrosque el conector en cada sección de la manguera hasta que queden bien colocados en su lugar. Los manguitos de la manguera tienen tres (3) posiciones de conexión. Cualquiera de las tres (3) posiciones es suficiente para lograr un sello hermético.

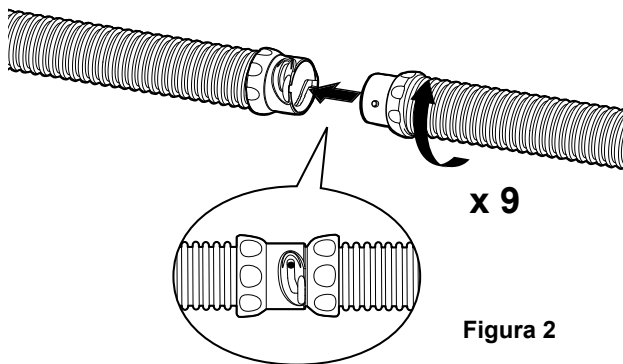

Conecte a un colector de espuma:

La válvula FlowKeeper™ siempre debe usarse en instalaciones con un solo colector de espuma. La válvula regula el caudal para garantizar que la bomba de la piscina y el limpiafondo funcionen correctamente.

Si la piscina tiene más de un colector de espuma, conecte la manguera al que esté más cerca de la bomba.

Las partes que se usen para conectar la manguera y la secuencia usada para instalarlas dependen del tipo de colector de espuma que se use (Figura 3).

1. Quite la canasta del colector de espuma.
2. Conecte el manguito de la válvula, la válvula FlowKeeper y el codo de 45 grados.
3. Enrosque el extremo macho de la manguera en el extremo del codo de 45 grados.
4. Inserte el tubo del colector de espuma con la flecha hacia abajo.



Figura 3

Conecte a una línea de succión exclusiva:

1. Enrosque el extremo macho de la manguera en el extremo grande del codo de 45° extendido.
2. Conecte el codo al aditamento de pared Safety Vac instalado (se vende por separado).
3. Incline el codo hacia arriba, hacia la superficie del agua (Figura 4).

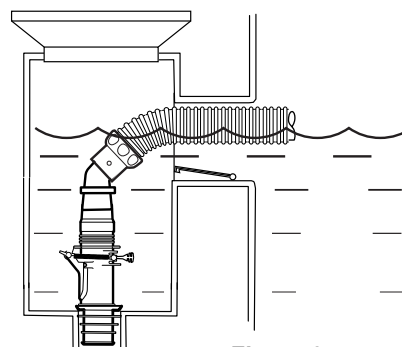

Figura 4

Determine la longitud correcta de la manguera para su piscina:

1. Mida la manguera para que apenas alcance el punto más lejano de la piscina desde el colector de espuma o la línea de succión exclusiva. Retire las secciones adicionales de la manguera, según sea necesario. Véase (a) en la Figura 5, abajo.
2. Luego, conecte la manguera principal al extremo donde se conectará el cabezal del limpiafondo. Véase (b) en la Figura 5, abajo. La longitud extra permite que el limpiafondo alcance los puntos más lejanos de la piscina si es que se forma un círculo mientras está en funcionamiento.

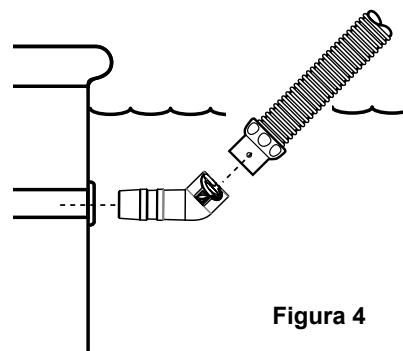

Figura 5

Conecte el limpiafondo

1. Retire las calcomanías con instrucciones de la manguera y de la válvula reguladora de caudal.
2. Conecte la válvula del regulador de caudal a la manguera principal. La manguera principal es la sección de la manguera con flotador de espuma pre-colocado (Figura 6).
3. Sumerja el limpiafondo e inúndelo con agua.
4. Cuando dejen de salir burbujas del limpiafondo, conecte la manguera presionando la válvula del regulador de caudal en el limpiafondo (Figura 7).
5. Deje que el limpiafondo se hunda hasta el fondo de la piscina.
6. Desconecte temporalmente la manguera del colector de espuma o la línea de vacío exclusiva.
7. Encienda la bomba del filtro de la piscina.
8. Inunde la manguera con agua colocando el extremo delante de una de las entradas de retorno de agua de la piscina.
9. Apague la bomba del filtro de la piscina.
10. Vuelva a conectar la manguera al colector de espuma o línea de vacío exclusiva.

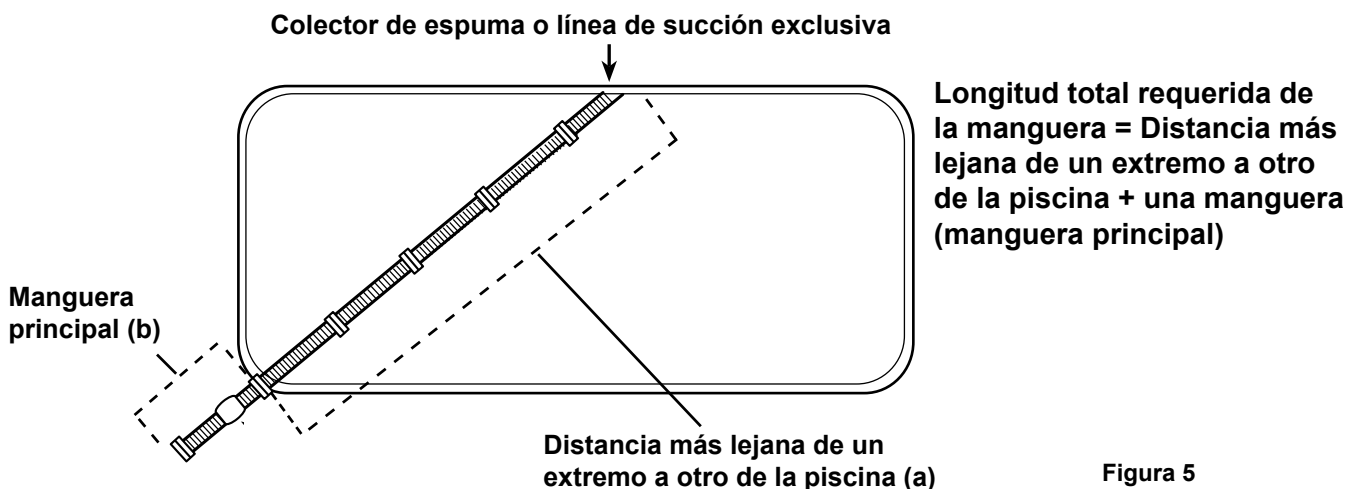

Figura 6



Figura 7

Comprobar que el caudal sea adecuado

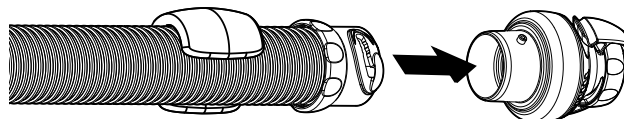
⚠ ADVERTENCIA

Para evitar lesiones graves, asegúrese de apagar la bomba de succión responsable del funcionamiento del limpiafondo. No exponga el cabello, prendas holgadas sueltas, joyas, etc. al extremo abierto de la manguera.

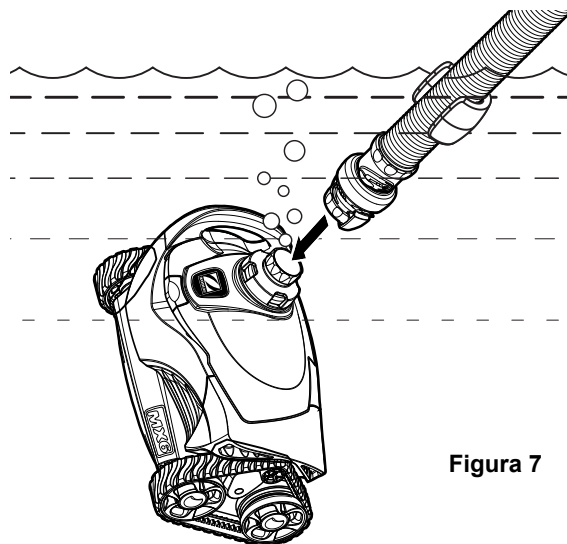
La válvula del regulador de caudal está diseñada para limitar constantemente el caudal alto de agua a través del limpiafondo. Cuando el caudal es el correcto, los componentes del limpiafondo son menos susceptibles a daños y su vida útil puede extenderse. La velocidad de rotación de las ruedas es un buen indicador de cómo fluye el agua a través del limpiafondo. Al comprobar una secuencia apropiada de rotación de las ruedas, puede verificar que el MX6 está funcionando en su máxima eficiencia.

Mida el tiempo de rotación de las ruedas:

1. Encienda la bomba del filtro de la piscina.
2. Obtenga un cronómetro o temporizador.
3. Dejando la bomba encendida y con agua pasando por el limpiafondo, lleve el MX6 a la superficie del agua y sumérjalo justo debajo de la línea del agua (de modo que quede totalmente sumergido).
4. Ubique la rueda indicadora de velocidad amarilla que está dentro del borde de la rueda del lado de la manija del limpiafondo (Figura 8).



Figura 8

5. Empiece a calcular cuánto demoran las ruedas en girar 10 veces.
6. Observe cuántos segundos son 10 giros. Si el conteo está dentro de 20-25 segundos, el caudal del limpiafondo es adecuado y no se necesita ningún ajuste.

Ajuste el caudal de ser necesario:

1. Determine si el caudal del limpiafondo es adecuado o si debe ajustarse. Si el conteo es:
 - 26 - 50 segundos --- **aumente el caudal (+)**
 - 10 - 19 segundos --- **reduzca el caudal (-)**
2. Use el ajuste hacia arriba o hacia abajo de la válvula FlowKeeper™, o ajuste las válvulas en el panel del equipo para aumentar o reducir el caudal del limpiafondo según sea necesario (Figura 9).

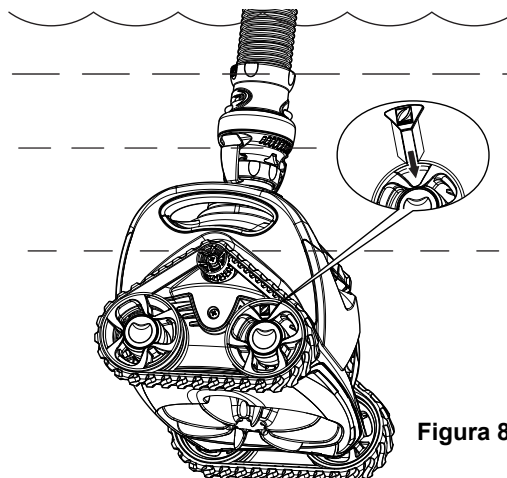

Figura 9

Mantenimiento y funcionamiento rutinario

El MX6 funciona en ciclos de encendido/apagado mientras la bomba de filtrado de la piscina aspira y limpia todas las superficies al azar por toda la piscina. La capacidad de ascenso del limpiafondo depende de la forma de la piscina y del caudal de agua disponible. Si el MX6 no sube por las paredes, asegúrese de que el caudal sea el correcto controlando la velocidad de la rueda y ajustando las válvulas según sea necesario. Además, asegúrese de que la superficie de la piscina no esté cubierta de algas ya que una superficie resbalosa afectará la tracción del limpiafondo.

Durante cada ciclo de cobertura de sector, el limpiafondo va hacia adelante y gira. El cepillo que se encuentra debajo del limpiafondo crea una fuerza hacia abajo para tener un mejor ascenso y estabilidad y dirige la basura hacia la boca del limpiafondo.

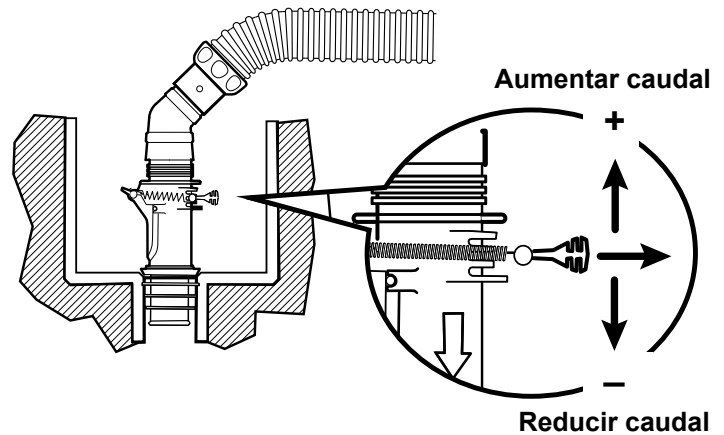
Vaciar la canasta de la bomba

Para que el MX6 funcione con una eficacia óptima, vacíe la canasta de la bomba regularmente. Cuanta más basura haya en la piscina, más se deberá limpiar la canasta de la bomba.

Lavado contracorriente del filtro de la piscina

Desconecte siempre el MX6 antes de limpiar o hacer lavado contracorriente del filtro de la piscina. Luego de limpiar o de hacer lavado contracorriente, deje que el sistema de filtrado esté en funcionamiento durante al menos cinco (5) minutos para vaciar las líneas de succión antes de volver a conectar el limpiafondo.

Aplicar tratamientos químicos a la piscina

Quite el limpiafondo de la piscina por lo menos cuatro (4) horas antes de aplicar tratamientos con agentes químicos.

Guardar y prepararse para el invierno

Nunca guarde el MX6 en un lugar donde le dé la luz del sol directa. Cuando lo guarde para el invierno, escurra toda el agua (el daño por congelamiento no está cubierto por la garantía). Quite todos los conectores y adaptadores de la línea de succión exclusiva o del colector de espuma. Cuando guarde el limpiafondo, incluso por cortos periodos de tiempo, no enrosque la manguera ya que esta puede crear una memoria que puede afectar el rendimiento del limpiafondo. Desmonte las mangueras y colóquelas de manera horizontal para guardarlas.

Quitar la basura atrapada en el limpiafondo

⚠ ADVERTENCIA

Para evitar daños serios, asegúrese de que el limpiafondo esté desconectado de la manguera y de que la bomba de succión esté apagada antes de ponerlo en funcionamiento.

1. Presione el botón amarillo de la parte superior del limpiafondo para sacar el seguro.
2. Levante la tapa del limpiafondo hasta que quede abierto en posición vertical (Figura 10).
3. Revise el motor y quite las hojas o basura (Figura 10).
4. En caso de ser necesario, lleve las paletas hacia adelante o hacia atrás lentamente para mover la basura atascada a una posición accesible y luego retirarla. Cuando mueva las paletas del motor, asegúrese de que los rieles del motor se puedan mover libremente ya que son los que permitirán que las paletas giren.
5. Cierre la tapa para asegurarse de que el seguro encaje bien.



Figura 10

6. Dé vuelta al limpiafondo y revise si hay basura en el cepillo y en la entrada (Figura 11).

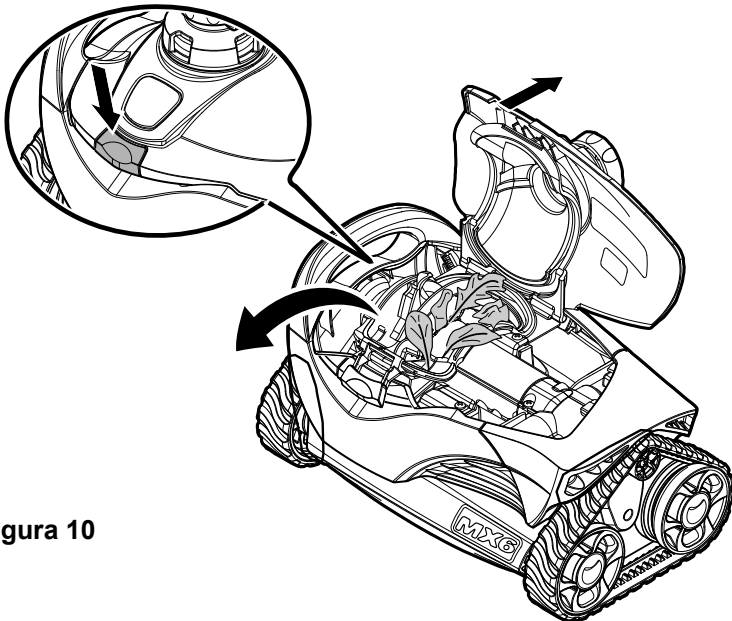

Figura 11

Diagnóstico y localización de averías

Si tiene algún problema con su MX6, siga los pasos del diagnóstico y localización de averías a continuación para restablecer el funcionamiento normal. Si necesita más ayuda, contáctese con el Departamento de Soporte Técnico de Zodiac llamando al (800) 822-7933.

Por favor tenga a mano su número de serie y fecha de compra cuando llame.

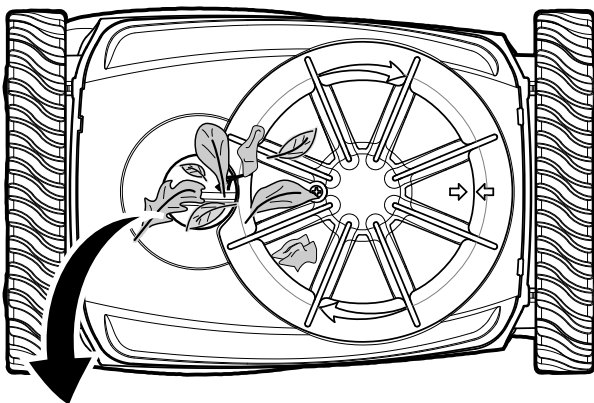
Problema	Solución
El limpiafondo no se mueve o se mueve lentamente.	<ul style="list-style-type: none"> • Confirme que el drenaje principal esté cerrado. • Haga un lavado a contracorriente del filtro y vacíe la canasta de la bomba. • Revise que no haya basura atascada en el motor. Consulte la sección, "Quitar la basura atascada en el limpiafondo". • Verifique que el caudal del limpiafondo sea el adecuado. Consulte la sección, "Comprobar que el caudal sea el adecuado". Ajuste las válvulas al panel del equipo para cambiar el caudal en caso de ser necesario. • Revise si hay aire en el sistema. Si disminuye el nivel de agua en la canasta de la bomba o si ve demasiadas burbujas de aire en la canasta de la bomba que provienen de las líneas de retorno, significa que hay aire en el sistema. Verifique las conexiones de la manguera, apriete todos los aditamentos a la bomba y verifique que la junta tórica de la canasta de la bomba no esté desgastada.
El limpiafondo limpia sectores, no cubre la piscina entera.	<ul style="list-style-type: none"> • Verifique que el caudal del limpiafondo sea el adecuado. Consulte la sección, "Comprobar que el caudal sea el adecuado". Ajuste las válvulas al panel del equipo para cambiar el caudal en caso de ser necesario. • Asegúrese de que los aditamentos de retorno estén apuntando hacia abajo. Agregue un desviador de retorno de ser necesario. • Asegúrese de que la manguera no esté enrollada ni enroscada. De ser necesario, extiéndala y deje que le dé el sol para estirarla. • Verifique que la posición del flotador de la manguera sea la correcta. El flotador de la manguera debe estar en la manguera más cercana al limpiafondo, aproximadamente a unas 9 pulgadas de este. • Observe el limpiafondo por más de cinco (5) minutos y asegúrese de que cambie de dirección periódicamente. De no ser así, póngase en contacto con su revendedor o con el centro de servicio de Zodiac. • Confirme que la longitud de la manguera sea adecuada. Consulte la sección, "Determinar la longitud correcta de la manguera para su piscina".
El limpiafondo se queda trabado en los escalones.	<ul style="list-style-type: none"> • Observe el limpiafondo por más de (5) minutos y asegúrese de que cambie de dirección periódicamente. Si no lo hace, comuníquese con su revendedor o centro de servicio para obtener ayuda. • Asegúrese de que el eje en la parte superior del limpiafondo gire libremente. • Verifique que el caudal sea el adecuado para el limpiafondo. Consulte la sección, "Comprobar que el caudal sea el adecuado". Ajuste las válvulas al panel del equipo para cambiar el caudal en caso de ser necesario. • Confirme que la longitud de la manguera sea adecuada. Consulte la sección, "Determinar la longitud correcta de la manguera para su piscina". De ser necesario, acorte la manguera.
El limpiafondo no asciende por las paredes.	<ul style="list-style-type: none"> • Verifique que el caudal sea el adecuado para el limpiafondo. Consulte la sección, "Comprobar que el caudal sea el adecuado". Ajuste las válvulas al panel del equipo para cambiar el caudal en caso de ser necesario.
El limpiafondo está anclado en el costado.	<ul style="list-style-type: none"> • Verifique que el flotador de la manguera esté posicionado correctamente. El flotador de la manguera debe estar en la manguera más cercana al limpiafondo, aproximadamente a unas 9 pulgadas de este.

Piezas de repuesto del MX6

El diagrama de piezas en vista expandida y la lista de los números de las piezas de repuesto están disponibles en la página web de Zodiac en www.ZodiacPoolSystems.com y en Canadá en www.ZodiacPoolSystems.ca

NOTES

Zodiac Pool Systems, Inc.

2620 Commerce Way, Vista, CA 92081

1.800.822.7933 | www.ZodiacPoolSystems.com

Zodiac Pool Systems Canada, Inc.

2115 South Service Road West, Unit 3, Oakville, ON L6L 5W2 Canada

1.888.822.400 | www.ZodiacPoolSystems.ca

*ZODIAC® is a registered trademark of Zodiac International, S.A.S.U., used under license.
All trademarks referenced herein are the property of their respective owners.*

*ZODIAC® est une marque déposée de Zodiac International, S.A.S.U., utilisée sous licence.
Toutes les autres marques citées sont la propriété respective de leur propriétaire.*

*ZODIAC® es una marca registrada de Zodiac International, S.A.S.U., usada bajo licencia.
Todas las otras marcas registradas usadas aquí son propiedad de sus propietarios.*

