

User Guide
Guide de propriétaire
Manual del usuario



⚠ WARNING

RISK OF SUCTION ENTRAPMENT HAZARD, WHICH IF NOT AVOIDED, CAN RESULT IN SERIOUS INJURY OR DEATH. READ THIS MANUAL IN ITS ENTIRETY BEFORE INSTALLING AND OPERATING THE CLEANER. Ensure that the vacuum suction fittings installed in your pool for connection of your suction-side pool cleaner are certified compliant with applicable safety standards, such as IAPMO SPS 4. Do not block the suction fittings in the pool, the suction opening on this product, or the cleaner hoses with any part of your body. Do not expose your hair, loose clothing, jewelry, etc. to any suction outlet fittings in the pool/spa, on this product, or on the cleaner.

⚠ AVERTISSEMENT

RISQUE DE PIÉGAGE DANS LA CONDUITE D'ASPIRATION QUI, SI NON ÉVITÉ, POURRAIT ENTRAÎNER DES BLESSURES GRAVES OU LA MORT. LIRE CE MANUEL ET L'ENSEMBLE DES AVERTISSEMENTS (RECTO ET VERSO) AVANT L'INSTALLATION ET LA MISE EN MARCHÉ DE L'APPAREIL. S'assurer que les raccords d'aspiration installés dans votre piscine pour connecter le nettoyeur de piscine du côté aspiration sont homologués aux normes de sécurité applicable telles que IAPMO SPS 4. Ne pas obstruer les raccords d'aspiration dans la piscine, l'ouverture de l'aspiration de l'appareil ou les tuyaux de nettoyage avec quelque partie du corps que ce soit. Garder les cheveux, les vêtements amples, les bijoux et autres loin des raccords d'aspiration de la piscine ou du spa, de l'appareil ou du robot.

⚠ ADVERTENCIA

RIESGO DE QUEDAR ATRAPADO POR LA SUCCION, LO CUAL, SI NO ES EVITADO PUEDE RESULTAR EN LESIONES GRAVES OR MUERTE. LEA ESTE MANUAL COMPLETAMENTE ANTES DE INSTALAR Y OPERAR EL LIMPIAFONDOS. Asegurése que los accesorios de succión y aspiración instalados en su piscina para la conexión de succión al lado del limpiafondos esten certificados en conformidad de las normas de seguridad aplicables tales como IAPMO SPS 4. No bloquee con alguna parte del cuerpo los dispositivos de succión de la piscina, la apertura de succión de este producto o las mangueras del limpiador. No acerque el cabello, las prendas holgadas, las joyas, etc. a los dispositivos de salida de succión de este producto o del limpiador en la piscina o el spa.

Troubleshooting

Dépannage

Diagnóstico

1

- **Pump is noisy and/or visible air bubbles in pump or pool.** System taking in air. Check for debris in seal. Ensure canister is positioned vertically and completely filled with water. Check hose connections for correct installation or damage. Replace as necessary.
- **La pompe est bruyante et (ou) des bulles d'air sont visibles dans la pompe ou dans la piscine.** De l'air pénètre dans le système. Vérifier qu'il n'y a pas de déchets coincés dans le joint. Vérifier que le boîtier est positionné verticalement et plein de l'eau. Vérifier que le tuyau est correctement raccordé et qu'il n'est pas endommagé. Remplacer si nécessaire.
- **La bomba hace ruido y/o se ven burbujas de aire en la bomba o en la piscina.** Está ingresando aire al sistema. Verifique si hay desechos en la tapa. Verifique si el recipiente está en posición vertical y llena de agua. Verifique si las conexiones de manguera se encuentran dañadas o se instalaron correctamente. Reemplazarlas de ser necesario.

2

- **Lid not seated correctly.** Verify seal is seated correctly. Check for damage. Check for debris in seal. Rinse with clean water and reattach.
- **Le couvercle n'est pas correctement fermé.** Vérifier que le joint est correctement placé. Vérifier qu'il n'est pas endommagé. Vérifier qu'il n'y a pas de déchets coincés dans le joint. Rincer à l'eau propre et refaire le raccordement.
- **La tapa no asienta correctamente.** Verifique que la tapa asiente de manera correcta. Verifique si hay partes dañadas. Verifique si hay desechos en la tapa. Lávela con agua limpia y vuelva colocarla.



Read owner's manual completely before operating.
Lire attentivement le manuel avant la mise en fonctionnement du robot.
Lea el manual del usuario por completo antes de poner el producto en funcionamiento.

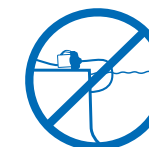

Do not operate Leaf Catcher outside of pool.
Ne pas faire fonctionner l'appareil à l'extérieur de la piscine.
No haga funcionar el Leaf Catcher fuera de la piscina.



Remove Leaf Catcher before entering pool.
Retirer le piège à feuilles avant de pénétrer dans la piscine.
Retire el Leaf Catcher antes de entrar a la piscina.



Do not let children play with Leaf Catcher.
Ne pas laisser les enfants jouer avec le piège à feuilles.
No permita que los niños jueguen con el producto.

If you have any questions or missing parts, please call your local Zodiac pool products supplier for assistance or contact our Technical Support Department at productsupport@zodiac.com or 1.800.822.7933. In Canada, email at customerservicePSC@zodiac.com or call 1.888.647.4004.

En cas de questions ou de pièces manquantes, veuillez appeler votre revendeur Zodiac local pour obtenir de l'assistance, ou contactez le Service d'assistance technique à productsupport@zodiac.com ou au 18008227933. Au Canada, écrivez à customerservicePSC@zodiac.com ou composez le 1-888-647-4004.

Si tiene alguna pregunta o hay alguna pieza que falte, llame a su distribuidor local de Zodiac para que lo asista o contáctese con nuestro Departamento de asistencia técnica a través de esta dirección de correo: productsupport@zodiac.com o telefónicamente al 1.800.822.7933. En Canadá, envíe un correo electrónico a customerservicePSC@zodiac.com o llame al 1.888.647.4004.

Installing

À Installer

Por Instalación

- 1 Turn off pool filter pump before installing.** *Éteindre la pompe à filtre de la piscine avant l'installation.*
Apague la bomba de filtrado de la piscina antes de la instalación.

- 2 Ensure correct orientation using PUMP/CLEANER guides on lid.** *Vérifier que l'orientation est exacte à l'aide des indications PUMP/CLEANER (Pompe/Nettoyeur) sur le capuchon.* Asegúrese de que se oriente correctamente, usando las guías PUMP/CLEANER (bomba/limpiador) de la tapa.

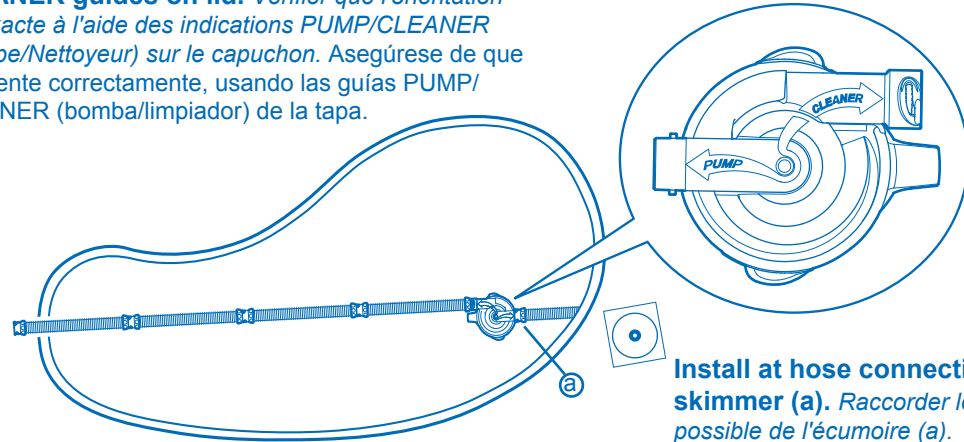

Install at hose connection closest to skimmer (a). *Raccorder les tuyaux aussi près que possible de l'écumoire (a).* Instale el producto en la manguera más cercana al colector de espuma (a).

- 3 Submerge completely to remove air. When bubbles stop, connect to Twist-Lock hose.** *Immerger complètement pour retirer l'air. Quand les bulles d'air disparaissent, raccorder le boîtier aux tuyaux Twist Lock.* Sumerja el recipiente y conéctelo a la manguera Twist-Lock cuando las burbujas cesen.

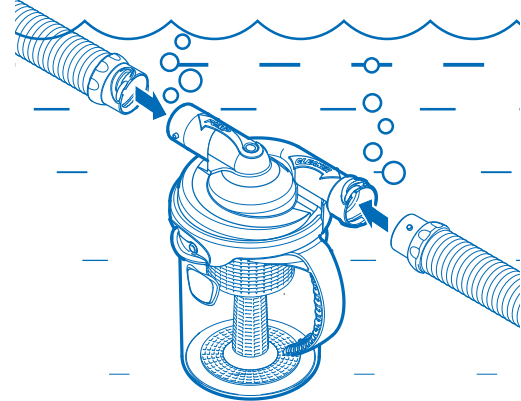

Standard hose: use Twist-Lock adapters
Tuyau standard: avec les adaptateurs Twist-Lock
Manguera estándar: usando los adaptadores Twist-Lock.

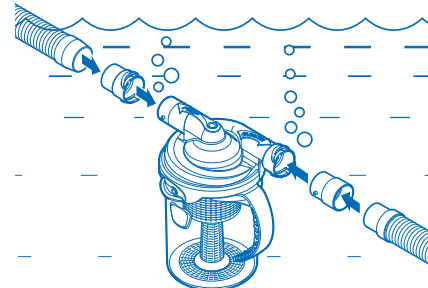

- 4 For correct operation, Leaf Catcher must sit vertically at surface of water.** *Pour fonctionner correctement, le piège à feuilles doit être positionné verticalement à la surface de l'eau.* Para lograr un funcionamiento correcto, el Leaf Catcher debe permanecer en posición vertical a nivel del agua.

Rotate hose cuff at the skimmer basket to adjust orientation. *Faire pivoter l'embout du tuyau au niveau du panier de l'écumoire pour régler l'orientation.* Gire el extremo de la manguera del cesto del colector de espuma para lograr la orientación.

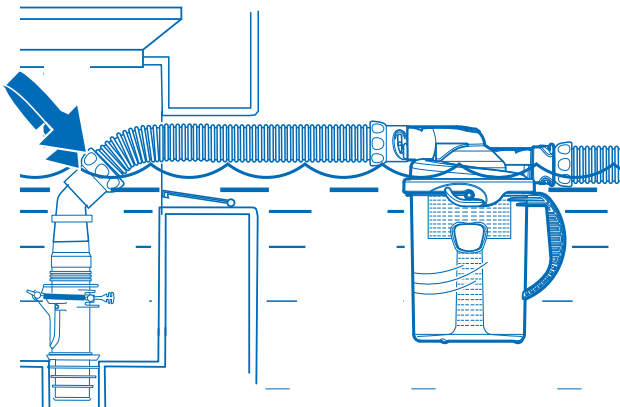

Dedicated suction line: Rotate Adjustable Twist-Lock elbow connector (# R0532400) to adjust.
Ligne d'aspiration dédiée: Faire pivoter le coude réglable de fixation à rotation (pièce n° R0532400).
Línea de succión exclusiva: Gire el conector del codo de giro-bloqueo ajustable (pieza n.º R0532400).

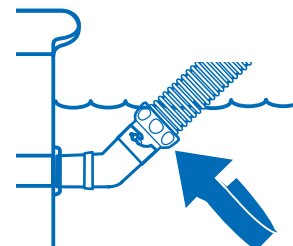

- 5 Turn on pool filter pump to begin cleaning.** *Mettre en marche la pompe pour commencer le nettoyage.* Enciende la bomba para comenzar la limpieza.

Emptying

À Vider

Vaciando

- 1 Turn off pool filter pump before emptying.** *Éteindre la pompe à filtre de la piscine avant de vider.*
Apague la bomba de filtrado de la piscina antes de vaciar.

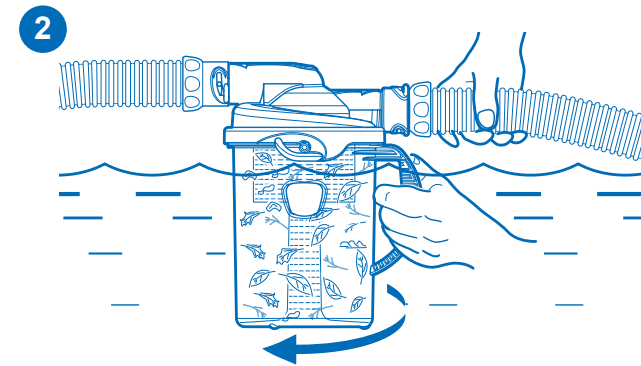

Position lid above water line and grasp handle, twist to release locking pin and detach canister. *Placer le à ce que le couvercle soit au-dessus de l'eau et tenir la poignée, tourner pour libérer la broche de verrouillage et détacher le boîtier.* Coloque lo de manera tal que la tapa quede por encima de la línea de agua y el mango de sujeción, gire para sacar el perno de bloqueo y baje el recipiente.

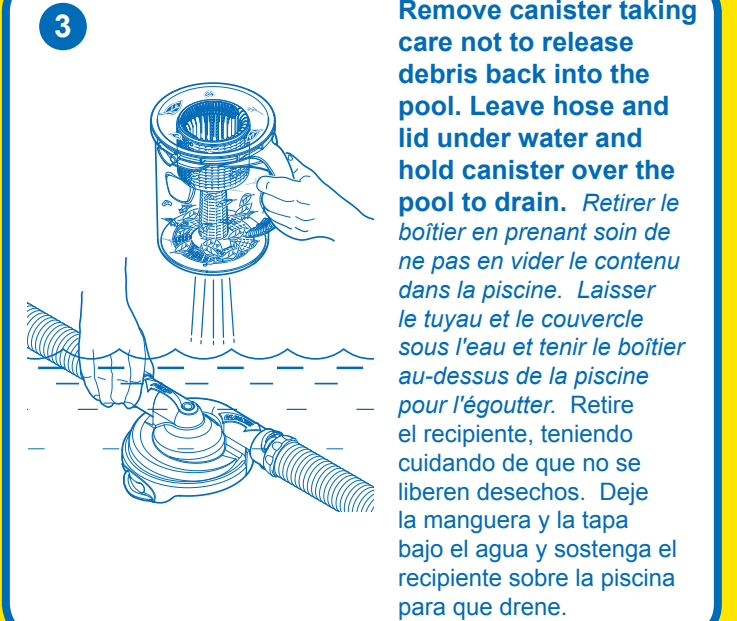

Remove canister taking care not to release debris back into the pool. Leave hose and lid under water and hold canister over the pool to drain. *Retirer le boîtier en prenant soin de ne pas en vider le contenu dans la piscine. Laisser le tuyau et le couvercle sous l'eau et tenir le boîtier au-dessus de la piscine pour l'égoutter.* Retire el recipiente, teniendo cuidado de que no se liberen desechos. Deje la manguera y la tapa bajo el agua y sostenga el recipiente sobre la piscina para que drene.



Flip up yellow handle and remove strainer basket. *Relever la poignée jaune et retirer le panier-filtre.* Deslice el mango amarillo hacia arriba y retire el cesto del depurador.



Empty debris. Rinse canister if necessary to remove remaining sand or dirt. *Enlever les déchets. Rincer le boîtier si nécessaire pour retirer le sable ou la saleté restante.* Tire los desechos. Lave el recipiente de ser necesario para extraer los restos de arena o suciedad.

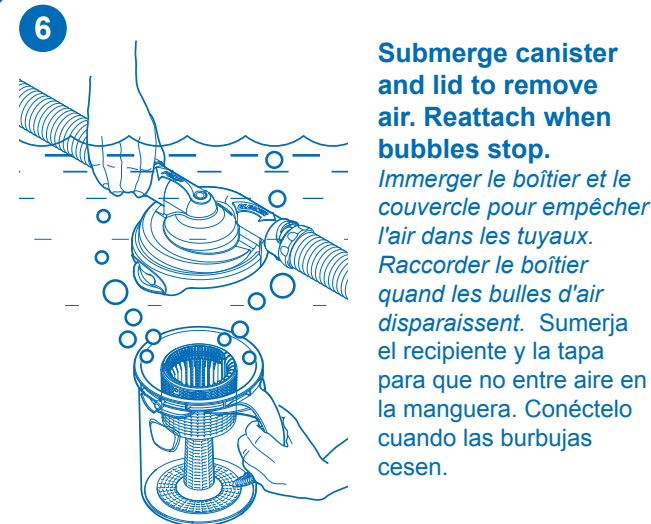

Submerge canister and lid to remove air. Reattach when bubbles stop. *Immerger le boîtier et le couvercle pour empêcher l'air dans les tuyaux. Raccorder le boîtier quand les bulles d'air disparaissent.* Sumerja el recipiente y la tapa para que no entre aire en la manguera. Conéctelo cuando las burbujas cesen.

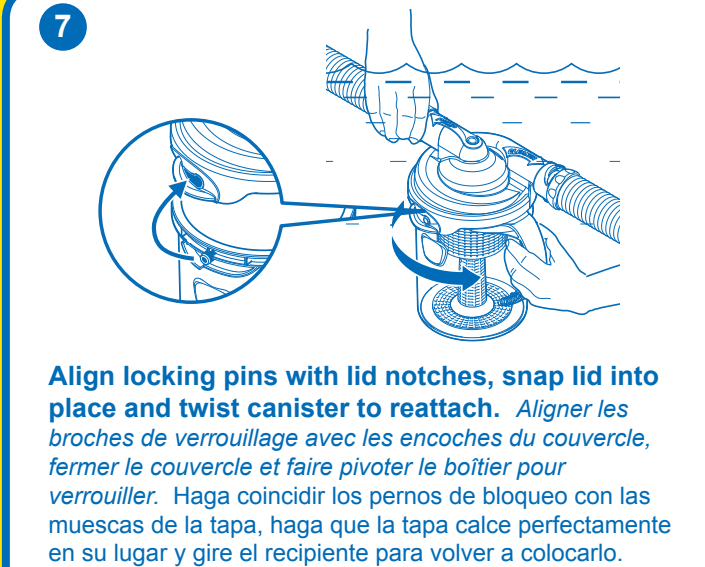

Align locking pins with lid notches, snap lid into place and twist canister to reattach. *Aligner les broches de verrouillage avec les encoches du couvercle, fermer le couvercle et faire pivoter le boîtier pour verrouiller.* Haga coincidir los pernos de bloqueo con las muescas de la tapa, haga que la tapa calce perfectamente en su lugar y gire el recipiente para volver a colocarlo.

- 8 Turn on pool filter pump to begin cleaning.** *Mettre en marche la pompe pour commencer le nettoyage.* Enciende la bomba para comenzar la limpieza.