

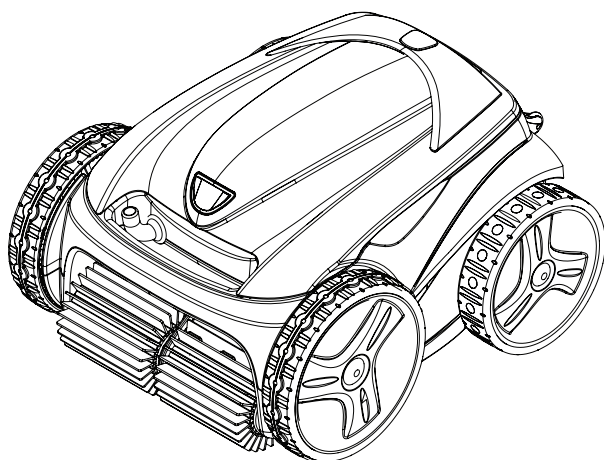

9300^{SPORT}

9300xi^{SPORT}

9400^{SPORT}



OWNER'S MANUAL

English | Français | Español

⚠ WARNING

FOR YOUR SAFETY - For anything other than the routine cleaning and maintenance described in this manual, this product must be serviced by a contractor who is licensed and qualified in pool equipment by the jurisdiction in which the product will be installed where such state or local requirements exist. In the event no such state or local requirement exists, the maintainer must be a professional with sufficient experience in pool equipment installation and maintenance so that all of the instructions in this manual can be followed exactly. Improper installation and/or operation will void the warranty.

⚠ AVERTISSEMENT

POUR VOTRE SÉCURITÉ – Pour toute opération autre que l'entretien de routine et la maintenance décrite dans ce manuel, ce produit doit être pris en charge par une entreprise qui est autorisée et qualifiée pour la réparation des équipements de piscine par la juridiction où le dit produit est installé lorsque de telles exigences locales ou provinciales sont édictées. Si aucune exigence locale ou provinciale n'est disponible, l'agent d'entretien doit être un professionnel avec suffisamment d'expérience dans l'installation et la maintenance d'équipement de piscine pour appliquer correctement les consignes du présent manuel. L'installation ou l'utilisation inappropriée annulera la garantie.

⚠ ADVERTENCIA

PARA SU SEGURIDAD - Para cualquier cosa con excepción de la limpieza rutinaria y mantenimiento de descritos en este manual, este producto debe ser atendido por un contratista que está autorizado y calificado en equipo de piscina bajo la jurisdicción en la que el producto se instala en donde requisitos de estado y locales existen. En el caso de que no exista ningún requisito de estado o local, el responsable debe ser un técnico profesional con experiencia suficiente en la instalación de piscinas y mantenimiento de equipo para que todas las instrucciones en este manual puede ser seguidas exactamente. Inapropiada instalación y/o operación anulará la garantía.

Table of Contents

English	Section 1.	Important Safety Instructions3	Section 5.	Cleaning and Maintenance 12
	Section 2.	Cleaner Specifications5	5.1	Cleaning the Filter Canister..... 12
	2.1	General Specifications5	5.2	Cleaning and Storing the Cleaner..... 13
	Section 3.	Assembly and Initial Usage.....5	5.3	Replacing the Brushes 13
	3.1	Unpacking5	5.4	Replacing the Tires on the Cleaner..... 14
	3.2	Assembling the Transport Caddy ...5	Section 6.	Replacement Parts 15
	3.3	Connecting the Control Unit to the Caddy7	Section 7.	Troubleshooting 16
	3.4	Electrical Connection8	7.1	General Troubleshooting..... 16
	Section 4.	Operation 8		
	4.1	Submerging the Cleaner8		
	4.2	Operating the Cleaner9		
	4.3	Remote Control Mode (9300xi Sport Only) 11		
	4.4	Enabling the Automatic Start Mode (9300xi Sport Only) 11		

THANK YOU FOR PURCHASING THE POLARIS CLEANER.

YOUR POLARIS CLEANER HAS BEEN DESIGNED AND MANUFACTURED TO BE EASILY INSTALLED AND TO PROVIDE LOW MAINTENANCE OPERATION. PRIOR TO INSTALLING YOUR NEW POLARIS CLEANER, PLEASE DO THE FOLLOWING:

- 1) Complete and return the warranty card.
- 2) Record your purchase information on the spaces provided below.
- 3) Attach your invoice (or a copy) to this page.

Taking these steps will help ensure prompt warranty service, should it be required. If service is required, please contact your original dealer. If the original dealer does not perform warranty service, please visit www.polarispool.com to locate an independent service company near you. If you are unable to locate a service company, please call our Technical Support department at 800-822-7933.

RECORD YOUR POLARIS CLEANER DATA HERE:

Date of Purchase _____ Purchased From _____ Serial Number: _____
(located on machine head)
 City _____ State _____ Zip Code _____

Section 1. Important Safety Instructions

Congratulations on purchasing the Polaris cleaner. Please take a moment to read through the entire manual before installing your new robotic pool cleaner. Your cleaner must be installed and operated as specified.

READ AND FOLLOW ALL INSTRUCTIONS

WARNING

Failure to comply with the following warnings can result in permanent injury, electrocution or drowning.

PREVENT ELECTRICAL SHOCK

To reduce risk of electrical shock:

- Connect unit to receptacle protected by a ground fault circuit interrupter (GFCI). Such a GFCI receptacle should be provided by a qualified installer and should be tested on a routine basis. To test the GFCI, push the test button. The GFCI should interrupt power. Push the reset button. Power should be restored. If the GFCI fails to operate in this manner, the GFCI is defective. If the GFCI interrupts power to the pump without the test button being pushed, a ground current is flowing, indicating the possibility of an electric shock. Do not use this product. Disconnect the cleaner and have the problem corrected by a qualified service representative before using.
- Per the United States National Electric Code (NEC), keep the power unit at least five (5) ft. (1.5 m) from the edge of the (pool/spa) water and do not remove it from its caddy. In Canada, the Canadian Electrical Code (CEC) requires a minimum distance of three (3) m (10 ft.) to be maintained between the pool edge and the power unit. Never submerge the control unit.
- Do not enter pool while the cleaner is in water.
- Do not bury cord. Locate cord so as to prevent it from being damaged by lawn mowers, hedge trimmers and other equipment.
- To reduce the risk of electrical shock, do not use the cleaner or control unit if the cord is worn or damaged. Contact Zodiac Pool Systems, Inc. immediately for a replacement cord.
- Double insulation—For continued protection against possible electric shock, use only identical replacement parts when servicing. Do not attempt repair of the cleaner, control unit, power cord, or floating cable.
- NEVER OPEN CONTROL UNIT.
- Do not use an extension cord to connect the unit to electric supply; provide a properly located outlet. The control unit should be placed near the outlet box.

PREVENT CHILD INJURY AND DROWNING

- To reduce the risk of injury, do not permit children to operate this product.
- Do not let anyone, especially small children, sit, step, lean, or climb on any equipment installed as part of your pool's operational system.

⚠ CAUTION

Failure to comply with the following warnings could cause damage to pool equipment or personal injury.

- This product is intended for use with permanently-installed pools. Do not use with storable pools. A permanently-installed pool is constructed in or on the ground or in a building such that it cannot be readily disassembled for storage. A storable pool is constructed so that it is capable of being readily disassembled for storage and reassembled to its original integrity.
- The cleaner must be installed and operated as specified.
- Turn the cleaner off before removing it from water, and do not operate out of water.
- Do not remove the cleaner from the pool for 15 minutes after the cleaning cycle has completed.
- Clean filter canister in the cleaner after each use.
- Do not use the product in your pool if the water temperature is above 95° F (35° C) or below 55° F (13° C).

⚠ CAUTION**USE OF THE POLARIS CLEANER IN A VINYL LINER POOL**

Certain vinyl liner patterns are particularly susceptible to rapid surface wear or pattern removal caused by objects coming into contact with the vinyl surface, including pool brushes, pool toys, floats, fountains, chlorine dispensers, and automatic pool cleaners. Some vinyl liner patterns can be seriously scratched or abraded simply by rubbing the surface with a pool brush. Ink from the pattern can also rub off during the installation process or when it comes into contact with objects in the pool.

Zodiac Pool Systems, Inc., is not responsible for, and the Limited Warranty does not cover, pattern removal, abrasion or markings on vinyl liners.

⚠ CAUTION**POLARIS 9300xi SPORT ONLY**

This device complies with part 15 of the FCC Rules. Operation is subject to the following two (2) conditions: (1) this device may not cause harmful interference, and (2) this device must accept any interference received, including interference that may cause undesired operation.

NOTE This equipment has been tested and found to comply with the limits for a Class B digital device, pursuant to part 15 of the FCC Rules. These limits are designed to provide reasonable protection against harmful interference in a residential installation. This equipment generates, uses and can radiate radio frequency energy and, if not installed and used in accordance with the instructions, may cause harmful interference to radio communications. However, there is no guarantee that interference will not occur in a particular installation. If this equipment does cause harmful interference to radio or television reception, which can be determined by turning the equipment off and on, the user is encouraged to try to correct the interference by one or more of the following measures:

- Reorient or relocate the receiving antenna.
- Increase the separation between the equipment and receiver.
- Connect the equipment to an electrical source on a circuit different from that to which the receiver is connected.
- Consult the dealer or an experienced radio/TV technician for help.

Modifications made to this equipment, which are not authorized by the manufacturer, may void the user's authority to operate this equipment.

SAVE THESE INSTRUCTIONS

Section 2. Cleaner Specifications

2.1 General Specifications

The general specifications for the cleaner are as follows:

	9300 Sport & 9400 Sport	9300xi Sport
Control box supply voltage	100-125 VAC, 60 Hz	100-125 VAC, 60 Hz
Supply voltage	30 V DC	30 V DC
Installed load	150 W max	150 W max
Cable length	60 ft (21 m)	70 ft (21 m)
Cleaner size (WxDxH)	16.9 x 18.9 x 10.6 in. 43 x 48 x 27 cm	16.9 x 18.9 x 10.6 in. 43 x 48 x 27 cm
Pack size (WxDxH)	22.8 x 22.8 x 23.2 in. 58 x 58 x 59 cm	22.8 x 22.8 x 23.2 in. 58 x 58 x 59 cm
Weight of Cleaner	25 lbs. (11.3 kg)	25 lbs. (11.3 kg)
Packed weight	42 lbs. (19 kg)	42 lbs. (19 kg)
Filtration	less than 100 microns	less than 100 microns
Cycle lengths	1.30 hrs, 2.30 hrs.	1.30 hrs, 2.30 hrs.

The cleaner is a double-insulated product. A double-insulated electrical appliance is one which has been designed in such a way that it does not require a safety connection to ground. The basic requirement for double-insulation is that no single failure can result in dangerous voltage becoming exposed so that it might cause an electric shock and that this is achieved without relying on an earthed (grounded) metal casing. This is achieved by having two (2) layers of insulating material surrounding live parts or by using reinforced insulation. Therefore, devices having double-insulated construction, such as this cleaner, do not utilize a grounded (three-prong) cord/plug.

Section 3. Assembly and Initial Usage

3.1 Unpacking

The packaging should contain the following items (Refer to Figure 1):

- Polaris cleaner
- Control unit
- Remote control (**9300xi Sport only**)
- Transport and storage caddy (complete with assembly components)

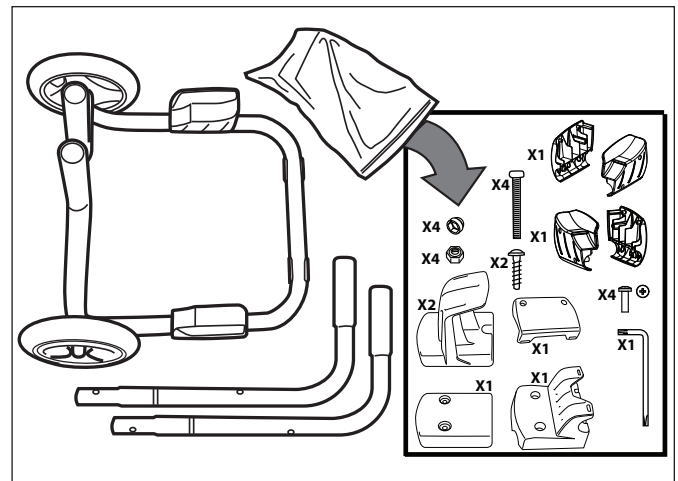

Figure 1. Components

Check that the unit has not been damaged during transport. If you detect damage, contact Zodiac Pool Systems, Inc. at 1-800-822-7933 before using your cleaner.

To unpack the cleaner and its components:

1. Remove the lower portion of the caddy along with the upper and lower power cable hooks, control unit hook, power cable hook plate, locking plate, nuts, bolts and screws.
2. Remove the small box that contains the control unit.
3. Remove the handles (left and right) of the caddy, which are located against one side of the box.
4. Remove the cleaner from the box.

3.2 Assembling the Transport Caddy

1. Insert the upper tubes (handles) into the bottom tubes on the cart as shown in Figure 2. Make sure the upper tubes (handles) are in the proper orientation and align the screw holes.

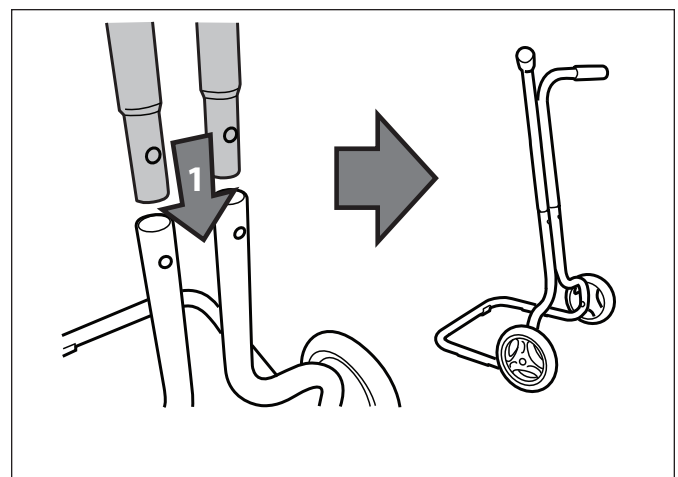

Figure 2. Install the Handles

- Position the bottom power cable hook as shown in Figure 3. Place the cable hook plate opposite the power cable hook. Secure using a screw and tightening with the Torx® wrench. Refer to Figure 4.

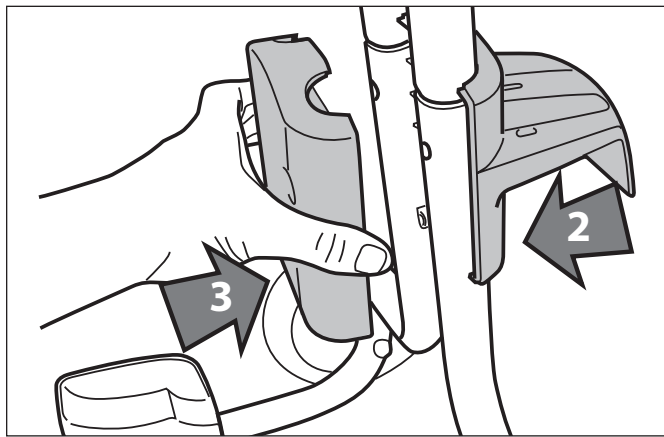

Figure 3. Position the Bottom Power Cable Hook

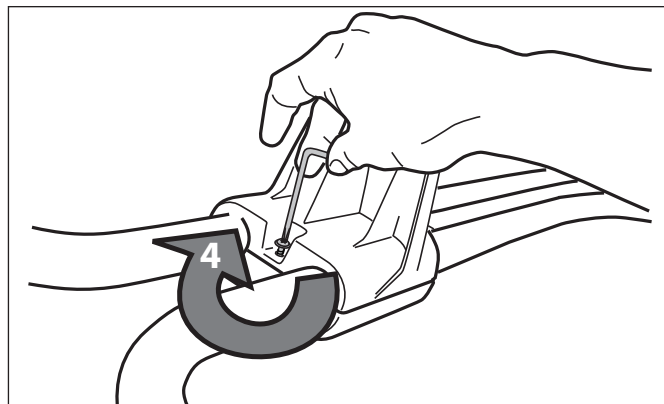

Figure 4. Secure the Bottom Power Cable Hook

- Secure the cable hook plate using two (2) bolts and two (2) nuts and tighten with Torx wrench. Refer to Figure 5.

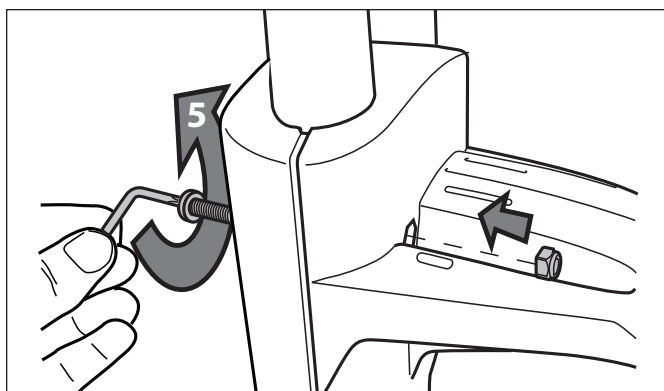

Figure 5. Secure the Cable Hook Plate

- Position the power cable hook and control unit hook on the upper tubes as shown in Figure 6. Make sure the upper tubes (handles) are in the proper orientation.

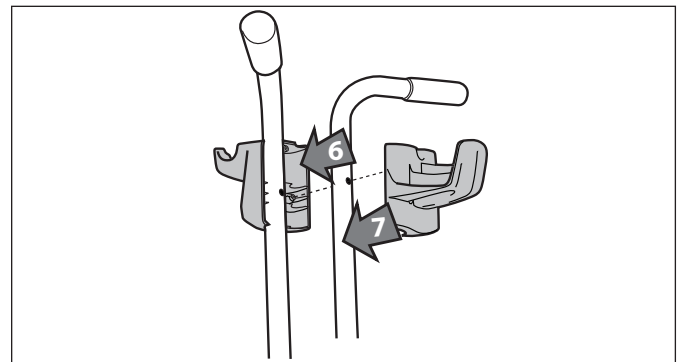

Figure 6. Position the Bottom Power Cable Hook

- Secure the power cable hook and control unit hook around the tubes using a screw and hand tighten with the Torx wrench (supplied with unit). Refer to Figure 7.

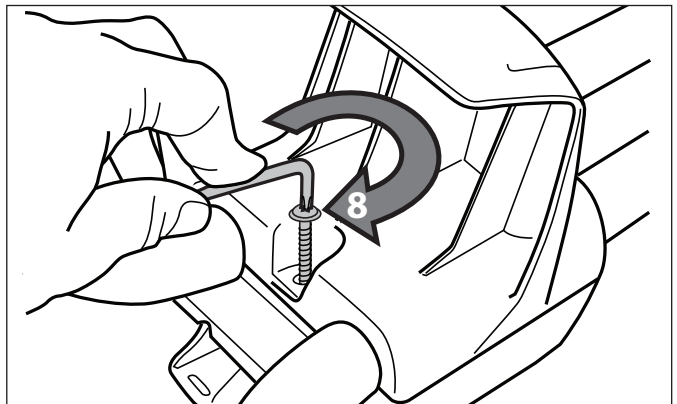

Figure 7. Install the Power Cable Hook and Control Unit Hook

- Secure the control unit hook using two (2) bolts and two (2) nuts and tighten with Torx wrench. Refer to Figure 8.

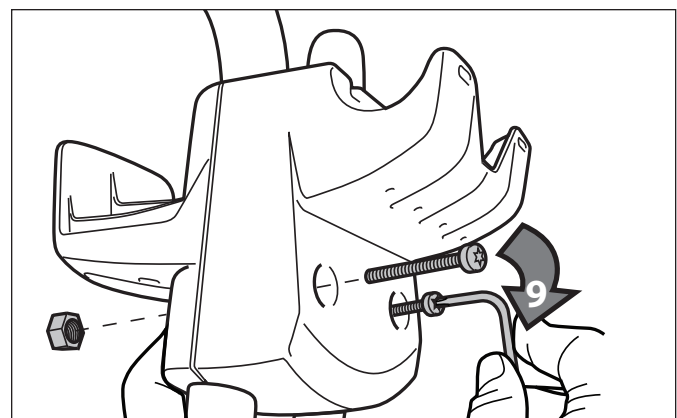

Figure 8. Secure the Hooks

- Place two (2) caps on the wheels as shown in figure 9.

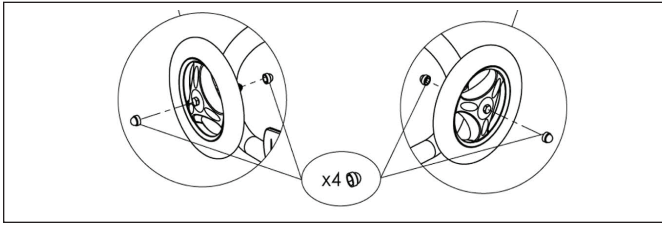

Figure 9. Attaching Wheel Caps

- Attach the support blocks to the caddy using four (4) screws as shown in Figures 10 and 11. For the Polaris 9300 Sport and 9300xi Sport, see Figure 10 for orientation and positioning of the blocks. For the Polaris 9400 Sport, see Figure 11 for the correct orientation and positioning of the blocks.

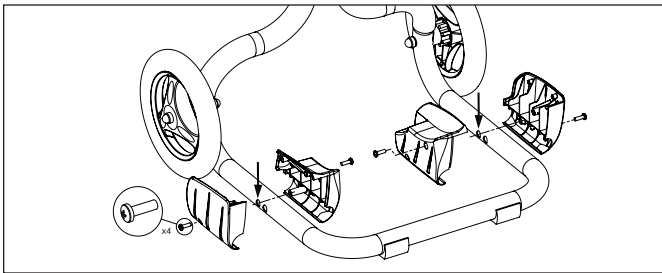

Figure 10. Attaching the Support Blocks (Polaris 9300 Sport & 9300xi Sport)

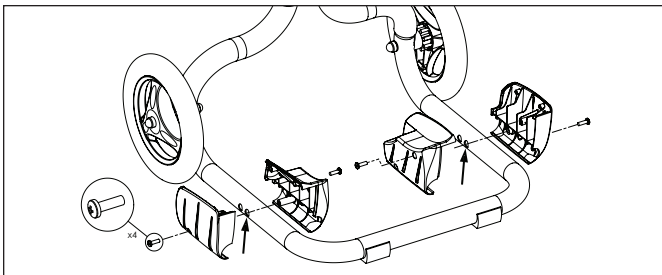

Figure 11. Attaching the Support Blocks (Polaris 9400 Sport)

- The transport caddy is now ready to use as shown in Figure 12.

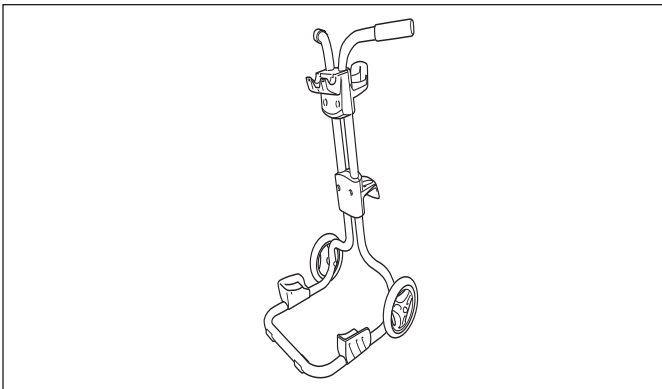

Figure 12. Transport and Storage Caddy Assembled

3.3 Connecting the Control Unit to the Caddy

- Position the control unit over the control unit hook on the caddy.
- Slide the locking plate clips into the control hook and line up the screw holes. Refer to Figure 13.

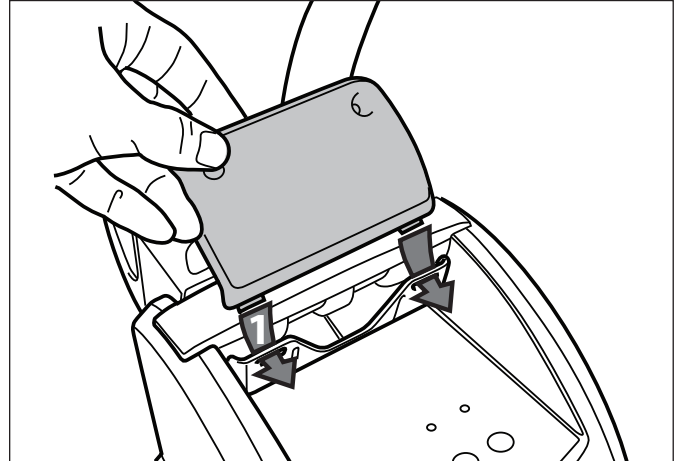

Figure 13. Position the Locking Plate Clips

- Secure the locking plate using Phillips head screws. Do not overtighten. Refer to Figure 14.

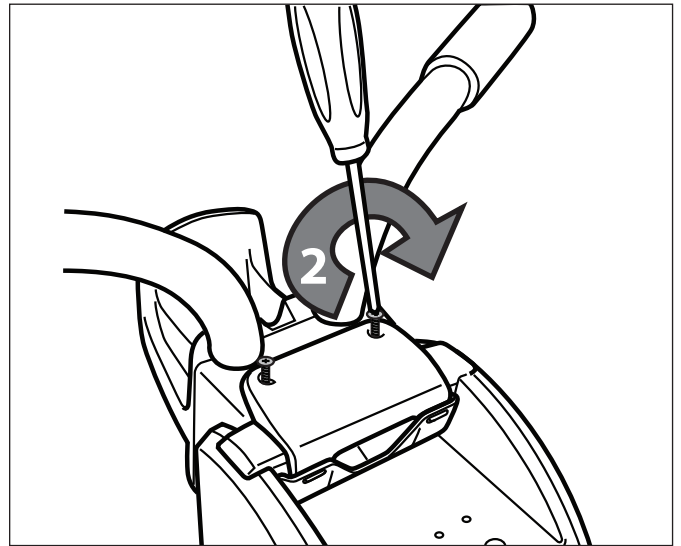

Figure 14. Secure the Locking Plate

3.4 Electrical Connection

⚠ WARNING

Failure to comply with the following warnings can result in permanent injury, electrocution or drowning.

PREVENT ELECTRICAL SHOCK

- **AMERICAS:** Per NEC requirements, keep the control unit at least five (5) ft. (1.5 m) from the edge of the pool. **CANADA:** Per CEC requirements, keep the control unit at least three (3) m (10 ft.) from the edge of the pool.
- Only connect the control unit to a receptacle protected by a ground fault circuit interrupter (GFCI). Contact a certified electrician if you cannot verify that the receptacle is protected by a GFCI.
- Do not use an extension cord to connect the control unit.
- Do not allow anyone to swim while the cleaner is in the pool.

For your safety and to obtain the best possible performance from your cleaner, connect the cleaner's floating cable to the control unit and thread connector until it is snug. Do not overtighten. Refer to Figure 15.

- The control unit is equipped with an automatic shut off feature to prevent overheating if operated in direct sunlight for an extended period of time.

⚠ WARNING

The control unit is water-resistant, not waterproof. In order to prevent electrocution, which could result in serious injury or death, never submerge the control unit.

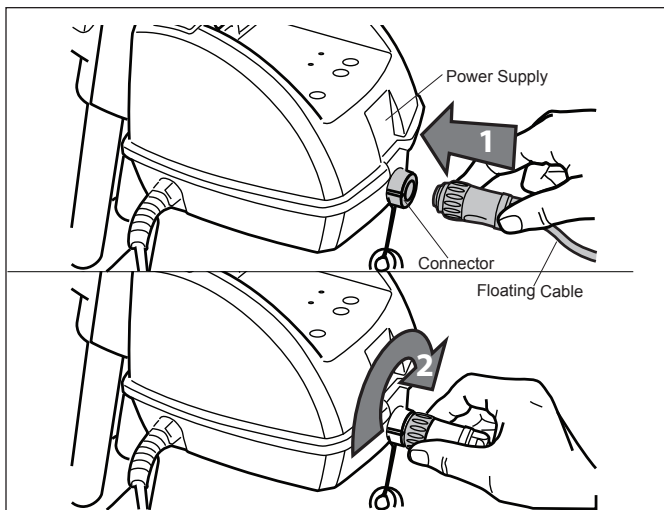

Figure 15. Electrical Connection

Section 4. Operation

4.1 Submerging the Cleaner

1. Submerge the cleaner in the pool and remove any air trapped inside by keeping the unit vertical. Refer to Figure 16.

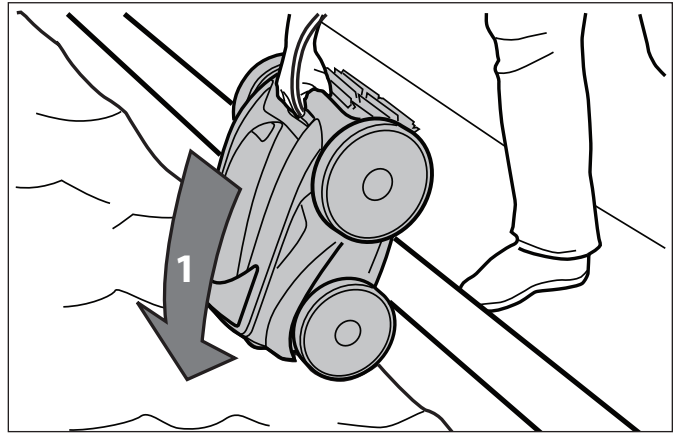

Figure 16. Submerge the Cleaner Vertically

2. Ensure the unit sinks to the bottom of the pool. Refer to Figure 17.

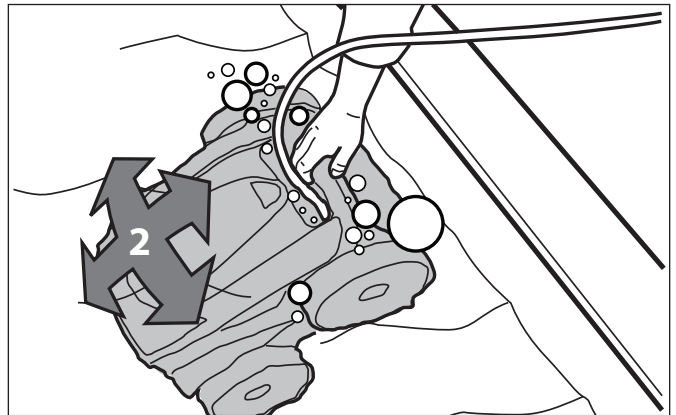

Figure 17. Cleaner on the Bottom of the Pool

3. Spread out the floating cable over the pool, ensuring there are no kinks or coils in the cable. Refer to Figure 18.

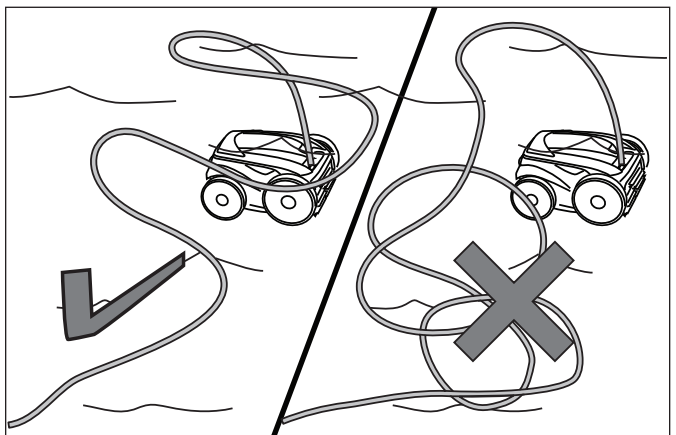

Figure 18. Spread Floating Cable Over the Pool

4.2 Operating the Cleaner

9300 Sport and 9400 Sport

Select either the Cycle I or Cycle II cleaning program on the control unit:

Cycle I Program

- Completed in 1.5 hours
- Maximum coverage in minimal time

Cycle II Program

- Completed in 2.5 hours
- Intensive and complete cleaning
- Thorough tile cleaning

1. To start your cleaner, press the button for "Cycle I" cleaning program. "Cycle I" cleaning is the primary cleaning cycle for inground pools. If an alternative cycle is preferred, press "Cycle II". Refer to Figure 19. The indicator light illuminates and the cleaner starts up after just a few seconds. When the cleaner is powered ON it will remain in standby until the Cycle I button is pressed.

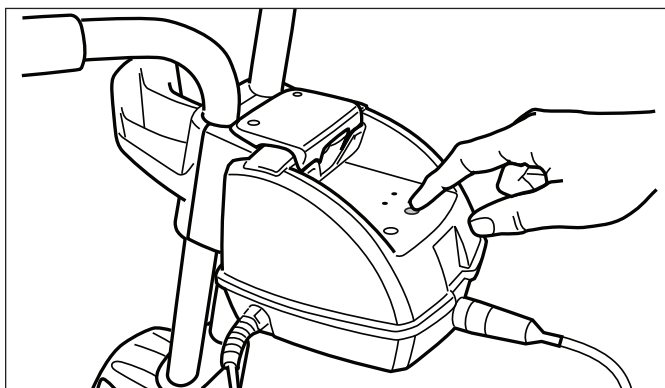

Figure 19. Start the Cleaner

2. When the "Cycle I" program button is selected the indicator light above will illuminate. The cleaner will start in a few seconds.
3. To change the selected cleaning cycle, press the new cycle button and the new cycle will start in a few seconds.
4. If you wish to stop the cleaner during a cleaning cycle, press the OFF button. Refer to Figure 20.

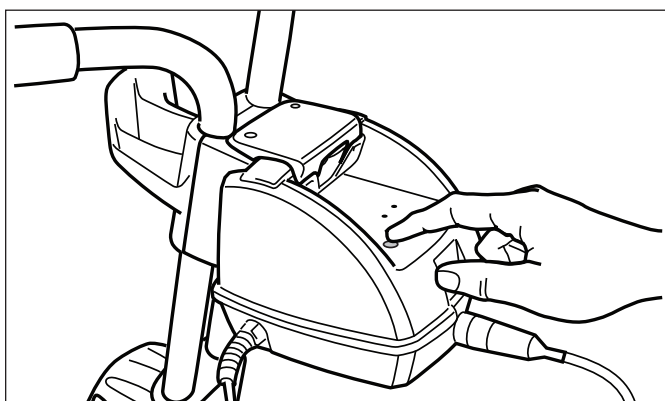

Figure 20. Turn Cleaner Off

5. At the end of the cycle, the cleaner will stop and after 15 minutes the light will flash slowly to indicate the cycle is completed.
6. The cleaner includes a safety feature that automatically stops the cleaner after about 20 seconds, when it is powered on, but not submerged in the water. For pools equipped with a beach area, this safety feature allows the cleaner to reverse, and back into the pool when the impeller is out of the water.
7. Disconnect the control unit cable from the electrical outlet.
8. Disconnect the cable from the control unit.
9. **At the end of each cycle, coil the cable starting at the cleaner and go toward the connection point at control unit. Remove coils or twists along the way.**

⚠ CAUTION

To prevent damage to the cleaner, be sure to adhere to the following guidelines:

- Approximately 15 minutes after the cycle is completed, the light located on the control unit will flash slowly to indicate that the cleaner may be removed from the pool. The 15 minute period allows the motor to cool and will prevent damage to the cleaner.
- Remove the cleaner from the pool after the cleaning cycle is completed and store on the caddy.
- Never lift the cleaner out of the pool by the floating cable. Always use the handle to remove it from the pool. Refer to Figures 21 and 22.
- Remove the cleaner from pool when super chlorinating.
- Do not handle cleaner while it is in operation.

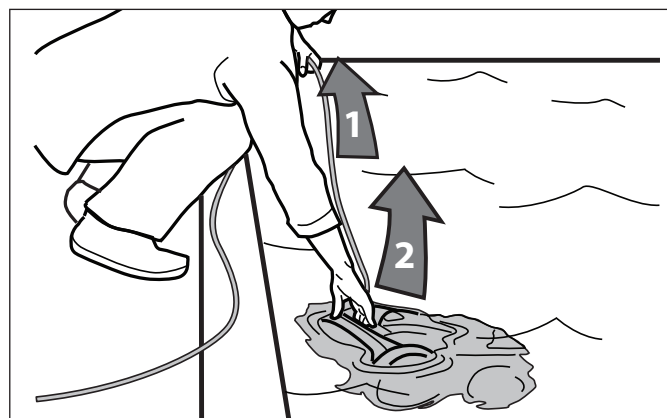

Figure 21. Remove Cleaner From Pool

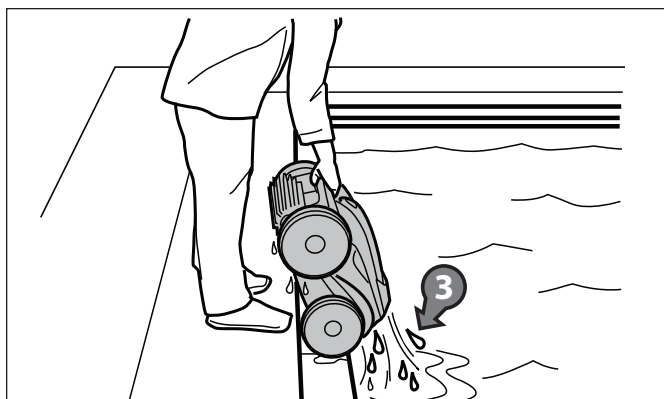

Figure 22. Keep Cleaner Vertical to Drain Water

IMPORTANT

- Use your cleaner as often as needed to keep your pool clean.
- Clean the filter canister after each cleaning cycle.
- Do not leave your cleaner in the pool on a permanent basis.
- At the end of each cycle, remove the cleaner from the pool. Start at the cleaner head and untangle any coils in the hose before storing the cleaner.

9300xi Sport

1. Plug the control unit into a GFCI protected power source.

Select either the Cycle I or Cycle II cleaning program on the control unit:



Cycle I Program

- Completed in 1.5 hours
- Maximum coverage in minimal time

Cycle II Program

- Completed in 2.5 hours
- Intensive and complete cleaning
- Thorough tile cleaning

2. To start your 9300xi Sport cleaner, press the button for "Cycle I" cleaning program. "Cycle I" cleaning is the primary cleaning cycle for inground pools.
3. When the "Cycle I" program button is selected the indicator light above will illuminate. The cleaner will start in a few seconds.
4. Depending on the state of your pool it is possible to modify the time of the cleaning cycle by

pressing the  button. Pressing the  button will increase the cleaning time by 60 minutes or decrease the cleaning time by 30 minutes. When the cleaner is powered on, the Cycle and time will correspond to the cycle and the time that were active at the time it was last switched off.

5. If you wish to stop the cleaner during a cleaning cycle, press the "Power" button. Refer to Figure 20.

Removing the 9300xi Sport

⚠ CAUTION

To prevent damage to the 9300xi Sport, be sure to adhere to the following guidelines:

1. After the cleaning cycle is completed, the four (4) lights located on the control unit will flash slowly to indicate that the cleaner may be removed from the pool.
2. Disconnect the control unit cable from the electrical outlet.
3. Disconnect the cable from the control unit.
4. Never lift the 9300xi Sport out of the pool by the floating cable. Always use the handle to remove it from the pool. Refer to Figures 21 and 22.
5. **Coil the cable starting at the cleaner and go toward the connection point at control unit. Remove coils or twists along the way.**
6. Store the Polaris 9300xi Sport on the caddy with the cable coiled when not in use.

IMPORTANT NOTES

- The 9300xi Sport includes a safety feature that automatically stops the cleaner after 20 seconds, if it is powered on, but not submerged in the water. For pools equipped with a beach area, this safety feature allows the cleaner to reverse, and back into the pool when the impeller is out of the water.
- Use your 9300xi Sport cleaner as often as needed to keep your pool clean.
- Clean the filter canister after each cleaning cycle.
- Do not leave your cleaner in the pool on a permanent basis.
- At the end of each cycle, remove the cleaner from the pool. Start at the cleaner head and untangle any coils in the hose before storing the cleaner.
- Remove the 9300xi Sport from pool when super chlorinating.

4.3 Remote Control Mode (9300xi Sport Only)

⚠ CAUTION

This device complies with part 15 of the FCC Rules. Operation is subject to the following two (2) conditions: (1) this device may not cause harmful interference, and (2) this device must accept any interference received, including interference that may cause undesired operation.

NOTE This equipment has been tested and found to comply with the limits for a Class B digital device, pursuant to part 15 of the FCC Rules. These limits are designed to provide reasonable protection against harmful interference in a residential installation. This equipment generates, uses and can radiate radio frequency energy and, if not installed and used in accordance with the instructions, may cause harmful interference to radio communications. However, there is no guarantee that interference will not occur in a particular installation. If this equipment does cause harmful interference to radio or television reception, which can be determined by turning the equipment off and on, the user is encouraged to try to correct the interference by one or more of the following measures:

- Reorient or relocate the receiving antenna.
- Increase the separation between the equipment and receiver.
- Connect the equipment to an electrical source on a circuit different from that to which the receiver is connected.
- Consult the dealer or an experienced radio/TV technician for help.

Modifications made to this equipment, which are not authorized by the manufacturer, may void the user's authority to operate this equipment.

Remote control of the Polaris 9300xi Sport is available using the hand held remote control unit.

The remote control unit has four (4) buttons:

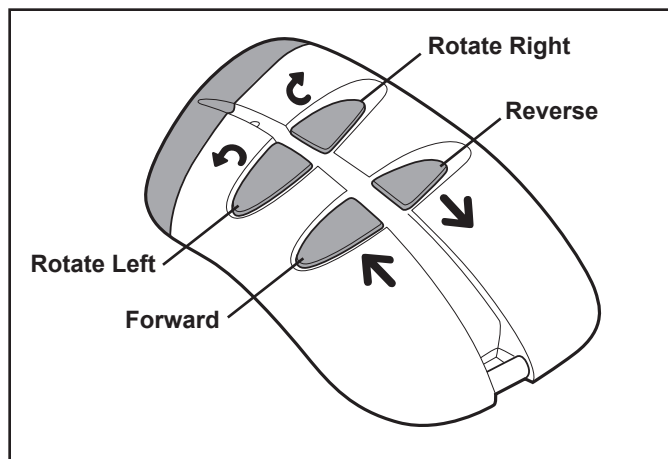

Figure 23. Remote Control

To turn the cleaner, you must hold down the rotate left or rotate right button.

When using the remote control unit, the two (2) lights on

the control unit    will flash alternately.

To return to automatic mode, either stop using the remote control unit buttons for a minimum of 45 seconds or press Cycle I or Cycle II button on the control unit.

4.4 Enabling the Automatic Start Mode (9300xi Sport Only)

This Automatic Start Mode allows the control unit to launch a pre-selected cleaning cycle triggered by an external source (timer / programming clock).

The cycle can be either "Cycle I" or "Cycle II". The 9300xi Sport will run for 2.5 hours.

It is not possible to change the running time when operating in this mode.

Procedure for launching a cycle with a programming clock (timer):

1. Connect the control unit to the power supply outlet.
2. To automatically start the "Cycle I", press the following button for more than three (3) seconds:





3. To automatically start the "Cycle II", press the following button for more than three (3) seconds:



4. The two (2) lights will flash once   
5. The robot will start automatically when it is powered on.

Procedure for cancelling an automatic start:

1. Connect the control unit to the receptacle.
2. Press the OFF button for more than six (6) seconds.
3. The two (2) lights will flash once   

Section 5. Cleaning and Maintenance

⚠ WARNING

To avoid electric shock and other hazards which could result in permanent injury or death, disconnect (unplug) the cleaner from the power source before performing any cleaning and maintenance.

English

5.1 Cleaning the Filter Canister

The filter canister should be cleaned at the end of each cycle.

1. Ensure that the control unit cable has been disconnected from the electrical outlet or that the floating cable has been disconnected from the control unit.
2. Remove the cleaner from the water and let the remaining water drain by maintaining the cleaner in the vertical position.
3. Set the unit on its wheels.
4. To remove the filter from the cleaner, follow the steps 1 through 6 (Figures 24 through 27).
5. Push the cover lock (1) and lift the cover (2) until it is secured in the vertical position. Refer to Figure 24.

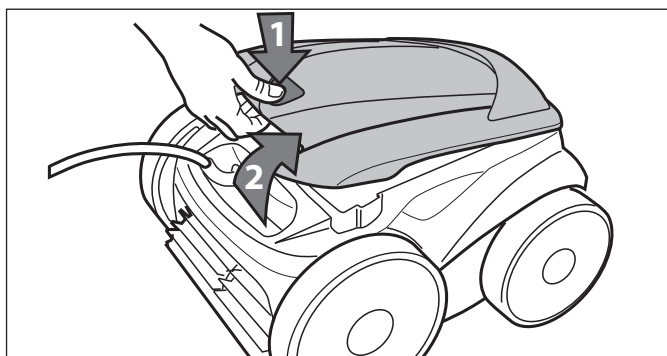

Figure 24. Lift Cleaner Cover

6. Remove the filter assembly from the body (3), as shown in Figure 25.
7. Push the quick release button on the canister assembly (4) and pull open the filter assembly (5). Refer to Figure 26.
8. Separate the filter canister from the filter support (6), as shown in Figure 27.
9. Wash the filter canister, the filter support, and the cleaner under water or using a hose (7). Refer to Figure 28.

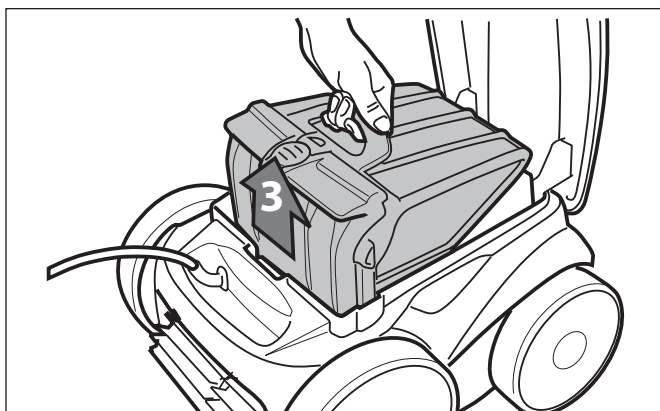

Figure 25. Remove Filter Assembly

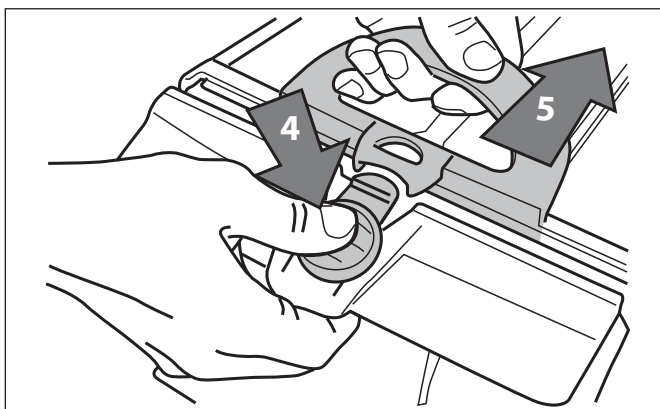

Figure 26. Open Filter Assembly

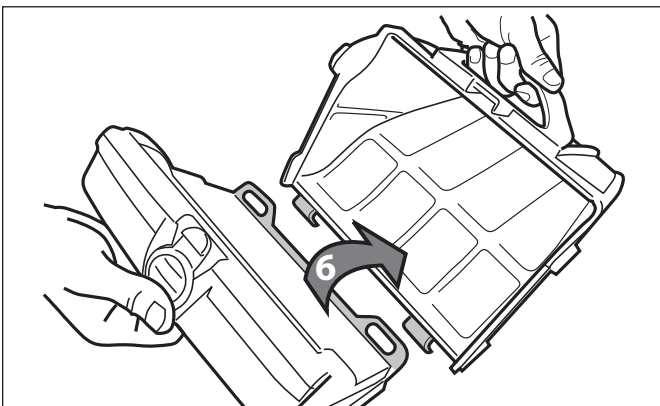

Figure 27. Remove Filter Canister

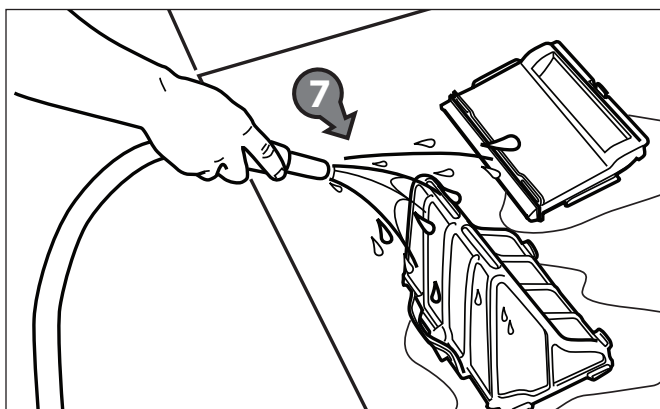

Figure 28. Wash Filter Canister

5.2 Cleaning and Storing the Cleaner

The cleaner must be cleaned regularly using slightly soapy clean water, do not use solvents such as trichloroethylene or its equivalent. Rinse the cleaner generously using clean water. Do not let your cleaner dry in direct sunlight near the pool. The cleaner must be stored on its own caddy, so that it dries quickly.

1. Place the rear wheels on the caddy side wedges as shown in Figure 29.



Figure 29. Position Cleaner on Caddy

2. Roll the unit into place onto the caddy. Refer to Figure 30.

NOTE The cleaner cable must be disconnected from the control box before removing the cleaner from the pool. Wrap the cleaner cable around the hooks located at the rear of the caddy.



Figure 30. Roll Cleaner onto Place on the Caddy

5.3 Replacing the Brushes

The cleaner is fitted with PVC brushes. There are "wear" indicators on the brushes. To maintain cleaner performance at its best you need to replace the brushes as soon as one of the wear indicators has been reached (even if the blade wear is not even). Zodiac Pool Systems, Inc. recommends that you replace the brushes every two (2) years.

1. Lift the cleaner to a vertical position so that the handle is up. Refer to Figure 31.

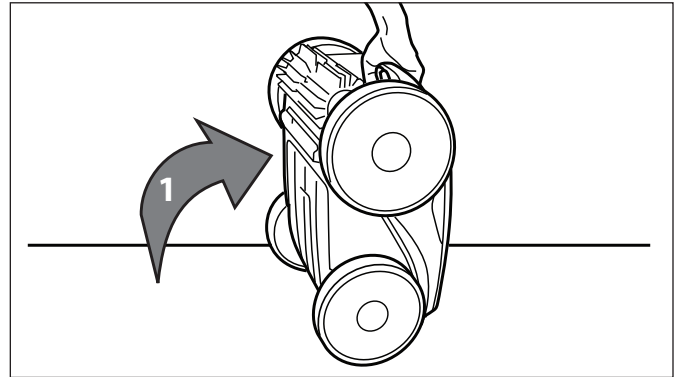

Figure 31. Clean in Upright Position

2. Separate the edges of the brush and undo the tabs as shown in Figure 32. Remove the worn brushes.

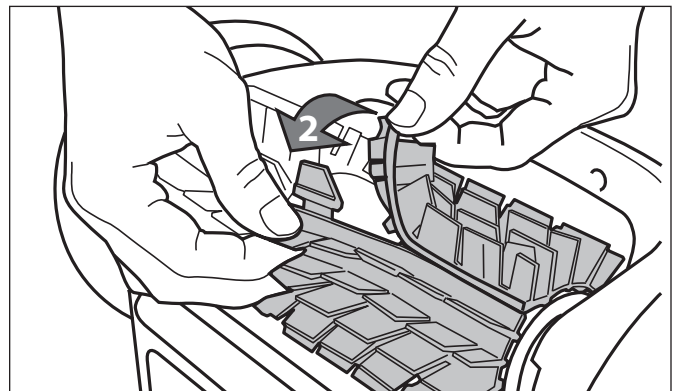

Figure 32. Undo the Tabs of the Brush

3. To install a new brush, position the new brush on the roller with the spikes facing downwards. Refer to Figure 33.

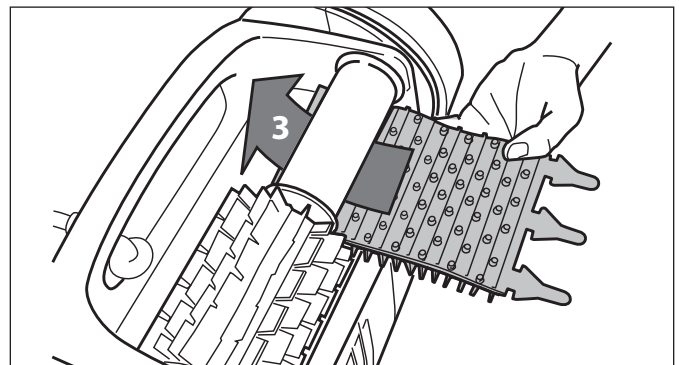

Figure 33. Install the New Brush

- Thread each tab into the slot provided and gently feed it through until the heel comes out at the other side of the slot. Refer to Figure 34.

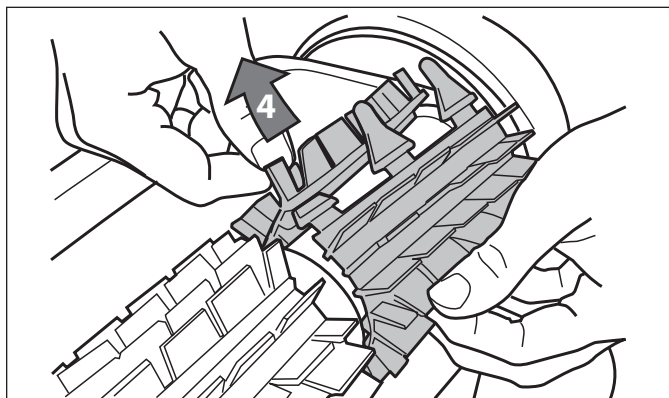

Figure 34. Pull Tabs Through Each Slot

- Use a pair of scissors to cut the tabs 3/4 inch from the heel so that they are no higher than the spikes as shown in Figure 35.
- Repeat this procedure to install the second brush.

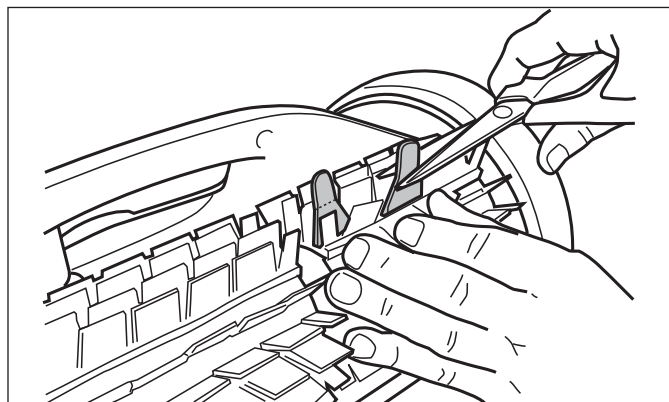

Figure 35. Cut Tabs

5.4 Replacing the Tires on the Cleaner

- Pull on the inside of the old tire to remove the tire lip from the wheel. See Figure 36.

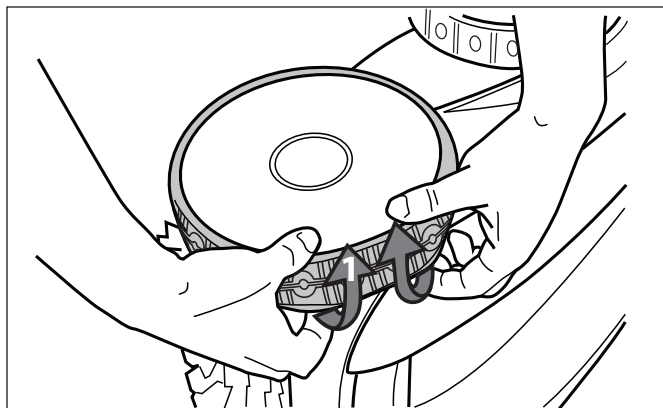

Figure 36. Pull the Old Tire Over the Wheel

- Remove the old tire as shown in Figure 37.

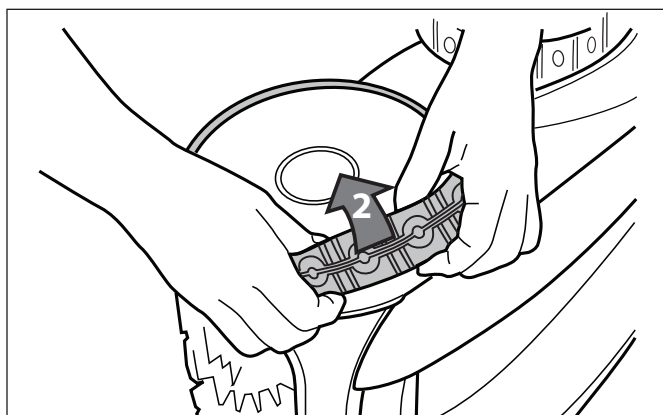

Figure 37. Remove the Old Tire

- To replace the tire, position the tire on the wheel making sure to orient the tire so that the tread is on the outer side of the wheel. See Figure 38.

IMPORTANT NOTE The word "inside" is imprinted on the rim of the tire. Make sure the word "inside" is facing towards the body of the cleaner.

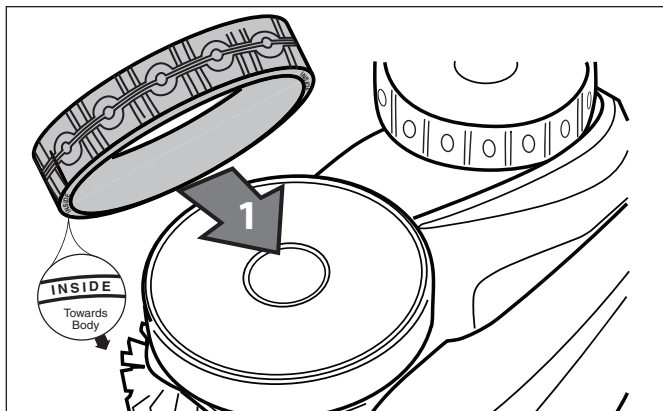

Figure 38. Tire Replacement Orientation

4. Push one side of the tire on to the wheel and fit the rib of the tire in the groove of the wheel as shown in Figure 39.

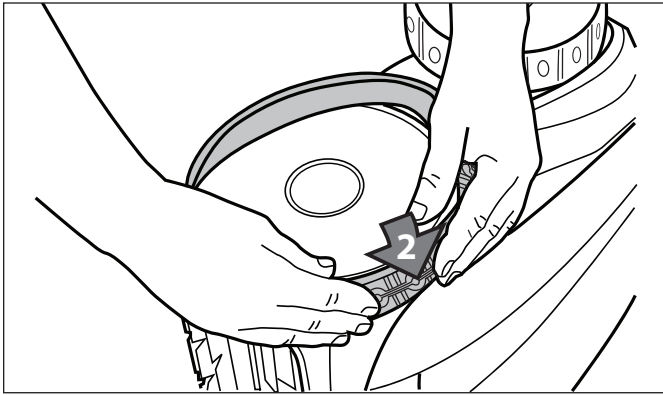

Figure 39. Start on One Side of the Tire

5. Work the tire onto the wheel and verify the rib of the tire is positioned properly within the groove of the wheel. Refer to Figure 40.

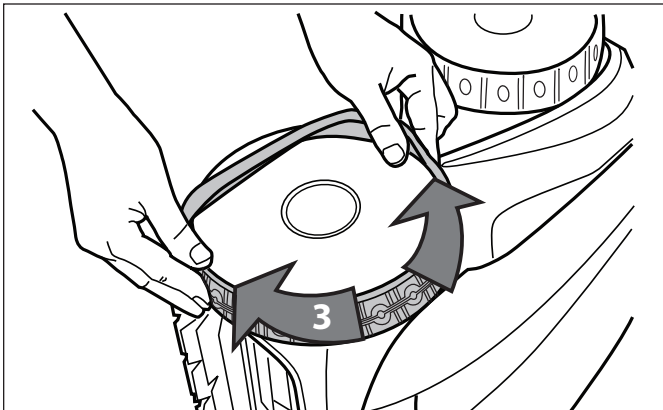

Figure 40. Work the Tire On Around the Wheel

6. Push and position the rib of the inner side of the tire in the groove of the wheel. Refer to Figure 41. If needed, turn the wheel gently to help with installation.

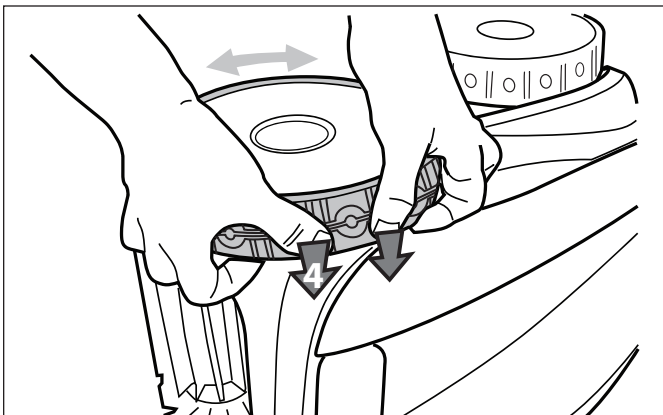

Figure 41. Push the Tire into Place on the Wheel

Section 6. Replacement Parts

The complete replacement parts list and exploded view is available on the Polaris website at www.polarispool.com.









Section 7. Troubleshooting

7.1 General Troubleshooting

Table 1 lists some of the more common symptoms, causes and solutions encountered when using the cleaner. The unit employs flashing lights during Cycle I and II to indicate different issues on the control unit and on the cleaner. These indications are not necessarily major issues. To turn off the flashing light, press the power button. Then start a new cycle: If the flashing lights persist after completing troubleshooting, please contact your retailer. DO NOT open the control unit.

English

Symptom	Cause	Solution
The flashing indicator lights appear just after start (pressing the Power or Cycle button to start the cleaner) (< 20 seconds).	Ensure the floating cable is properly plugged into the control unit.	Unplug the floating cable from the control unit and plug it again properly.
	Ensure the cleaner is well submerged.	Submerge the cleaner following the procedure in Section 4.1, "Submerging the Cleaner".
	Cleaner needs to be reset and start new cycle.	Press the power button OFF and then Cycle I or II Program buttons to start new cycle.
	Propeller does not turn.	Please contact your local Polaris service representative.
	Wheels do not turn.	Please contact your local Polaris service representative.
The flashing lights appears during the cycle.	If the cleaner sucks air for 60 seconds, the flashing light appears.	Submerge the cleaner following the procedure in Section 4.1, "Submerging the Cleaner".
The cleaner does not stay firmly on the pool bottom.	There is air in the appliance casing.	Submerge the cleaner following the procedure in Section 4.1, "Submerging the Cleaner".
The cleaner does not or no longer climbs the pool sides.	The filter is full or dirty.	Clean the filter canister following the procedure Section 5.1, "Cleaning the Filter Canister".
	Sides of pool are slippery or slimy. Although the water seems clear, microscopic algae, invisible to the human eye, are present in the pool. As a result the pool sides become slippery and prevent the cleaner from climbing.	Do a shock chlorination treatment and slightly reduce the pH. DO NOT leave the cleaner in the pool during this treatment.
On startup the cleaner does not move.	Not supplied with electricity.	The outlet, the control unit is connected to, is not supplying electrical power. Check that the outlet to which the control unit is connected is receiving electricity.
	Unit is turned ON.	Check that you have started one (1) of the two (2) programs and check that the indicator for the selected program is lit. If the problem persists, contact your local Polaris service representative.
The cycle I and II program indicators flash alternately.	Your cleaner has encountered a problem or a issue during its operation.	Disconnect the control unit and wait 20 seconds before reconnecting the control unit. Check that the cable is correctly connected to the control unit. Check that no debris impedes the rotation of the brushes and/or the propeller. Clean the filter. Start a new cleaning program. If the problem continues contact your local Polaris service representative.
The cleaner seems to be performing less efficiently.	The brushes have become smooth.	Replace the brushes following the procedure in Section 5.3, "Replacing the Brushes".
	Filter canister is full or dirty.	Clean the filter canister following the procedure in Section 5.1, "Cleaning the Filter Canister".
	Floating cable is excessively coiled or kinked.	Make sure the floating cable is spread out over the pool.

9300xi Sport Only		
Symptom	Cause	Solution
The remote control does not work.	The batteries are dead and need to be replaced.	Replace the batteries in the remote control.
	The remote control is not synchronized to the control unit.	<p>Synchronizing procedure:</p> <p>When replacing the control unit or the remote control, it is necessary to synchronise the new remote control with the control unit:</p> <ol style="list-style-type: none"> 1. Connect the 9300xi sport to the control unit, then plug the control unit to the receptacle. 2. Press OFF + Cycle I buttons for more than 6 seconds until both lights flash once:    3. Press and hold the "rotate right" button on the remote control unit. 4. The light on the right will flash 5 times    then both lights    will flash together. 5. The synchronization procedure is completed when both lights switch off.

NOTES

English

Table des matières

Section 1.	CONSIGNES DE SÉCURITÉ IMPORTANTES	20	Section 5.	Entretien et nettoyage	29
			5.1	Nettoyage du sac filtrant	29
			5.2	Nettoyage et entreposage du nettoyeur	30
Section 2.	Spécifications du Nettoyeur	22	5.3	Remplacement des brosses.....	30
2.1	Spécifications générales	22	5.4	Remplacement des pneus du nettoyeur	31
Section 3.	Assemblage et utilisation initiale ...	22	Section 6.	Pièces de rechange	32
3.1	Déballage	22	Section 7.	Dépannage	33
3.2	Assemblage du chariot de déplacement	22	7.1	Dépannage général	33
3.3	Raccordement du module de commande au chariot	24			
3.4	Raccordement électrique	25			
Section 4.	Fonctionnement	25			
4.1	Immersion du nettoyeur	25			
4.2	Fonctionnement du nettoyeur	26			
4.3	Mode télécommande (9300xi Sport)	28			
4.4	Activation du mode de démarrage automatique (9300xi Sport)	28			

NOUS VOUS REMERCIONS D'AVOIR ACHETÉ LE NETTOYEUR POLARIS.

VOTRE NETTOYEUR POLARIS A ÉTÉ CONÇU ET FABRIQUÉ EN VUE D'UNE INSTALLATION FACILE ET D'UN MINIMUM DE MAINTENANCE ET D'ENTRETIEN. AVANT D'INSTALLER VOTRE NOUVEAU NETTOYEUR POLARIS, VEUILLEZ SUIVRE LES ÉTAPES SUIVANTES :

- 1) Remplir et renvoyer le bon de garantie.
- 2) Enregistrer votre information d'achat dans les espaces prévus ci-dessous.
- 3) Joindre votre facture (ou une copie) à cette page.

Le respect de ces étapes assure un service rapide de garantie, le cas échéant. Si une réparation est requise, veuillez communiquer avec votre détaillant d'origine. Si le détaillant d'origine ne remplit pas convenablement le service de garantie, veuillez visiter www.polarispool.com pour localiser un service de réparation indépendant près de chez vous. Si vous ne parvenez pas à localiser un service de réparation, veuillez communiquer avec notre service du soutien technique au 800-822-7933.

ENREGISTRER LES DONNÉES DU NETTOYEUR DE PISCINE NETTOYEUR POLARIS ICI :

Date d'achat _____ Acheté chez _____ Numéro de série : _____
(situé sur la tête de l'appareil)

Ville _____ État/Province _____ Code postal _____

Section 1. CONSIGNES DE SÉCURITÉ IMPORTANTES

Félicitations pour l'achat du nettoyeur. Veuillez lire ce guide au complet avant d'installer votre nouveau nettoyeur de piscine. Le nettoyeur doit être installé et utilisé selon ces directives.

LIRE ET SUIVRE TOUTES LES CONSIGNES

AVERTISSEMENT

Si les précautions suivantes ne sont pas observées, il y a risque de blessures graves, de choc électrique ou de noyade.

ÉVITER LES CHOCS ÉLECTRIQUES

Pour réduire le risque d'un choc électrique :

- Brancher l'appareil à la prise protégée par un disjoncteur de fuite à la terre (DDFT). Un tel DDFT doit être fourni par un installateur qualifié et doit faire l'objet de tests sur une base régulière. Pour faire l'essai du DDFT, appuyer sur le bouton TEST. Le disjoncteur de fuite à la terre doit couper l'alimentation électrique. Appuyer sur le bouton de réinitialisation. L'alimentation électrique devrait être restaurée. Si le disjoncteur de fuite à la terre fait défaut de fonctionner de cette manière, le disjoncteur de fuite à la terre est défectueux. Si le disjoncteur de fuite à la terre coupe l'alimentation de la pompe sans que le bouton TEST ne soit enfoncé, un courant de terre circule, indiquant la possibilité d'un choc électrique. Ne pas utiliser ce produit. Débrancher l'aspirateur, puis faire corriger le problème par un technicien qualifié avant son utilisation.
- Conformément au Code national électrique des États-Unis (NEC), garder l'unité d'alimentation à au moins 1,5 m (5 pi) du bord de l'eau de (piscine/spa) et ne pas la retirer de son chariot. Au Canada, le Code canadien de l'électricité (CCE) requiert qu'une distance minimale de 3 m (10 pi) doit être maintenue entre le bord de la piscine et l'unité d'alimentation. Ne jamais immerger le module de commande.
- Ne pas entrer dans la piscine lorsque le nettoyeur Polaris est dans l'eau.
- Ne pas enterrer le cordon. Placer le cordon de manière à éviter qu'il ne soit endommagé par les tondeuses à gazon, les taille-haies et tout autre équipement.
- Pour réduire le risque de choc électrique, ne pas utiliser l'aspirateur nettoyeur Polaris ou le module de commande si le cordon est usé ou endommagé. Veuillez immédiatement communiquer avec Zodiac Pool Systems, Inc. pour obtenir un fil de rechange.
- Insolation double—Pour une protection continue contre les chocs électriques, n'utiliser que des pièces identiques au moment de l'entretien. Ne pas essayer de réparer le nettoyeur Polaris, le module de commande, le cordon d'alimentation ou le câble flottant.
- NE JAMAIS OUVRIR LE MODULE DE COMMANDE.
- Ne pas utiliser une rallonge afin de brancher l'appareil à l'alimentation ; fournir une sortie adéquatement localisée. Le module de commande doit être placée près de la boîte de sortie.

ÉVITER QUE LES ENFANTS NE SE BLESSENT OU SE NOIENT

- Pour réduire le risque de blessure, ne pas permettre aux enfants d'utiliser ou de faire fonctionner ce produit.
- Ne laisser personne, surtout des jeunes enfants, s'asseoir, mettre le pied, s'appuyer ou monter sur des appareils faisant partie de notre système opérationnel de piscine.

⚠ ATTENTION**Le défaut de se conformer aux avertissements suivants pourrait entraîner des dommages à l'équipement de la piscine ou causer des blessures.**

- Ce produit est destiné pour une utilisation avec des piscines permanentes. Ne pas utiliser avec des piscines remisables. Une piscine installée en permanence est enfouie dans le sol ou en surface ou dans un bâtiment de telle sorte qu'elle ne peut pas être facilement démontée pour le rangement. Une piscine démontable est construite de sorte qu'elle est susceptible d'être facilement démontée pour le rangement et remontée dans son intégrité originale.
- Le nettoyeur Polaris doit être installé et utilisé tel que est spécifié.
- Mettre le nettoyeur Polaris hors tension avant de le retirer de l'eau et ne pas le faire fonctionner hors de l'eau.
- Ne pas retirer le nettoyeur Polaris de la piscine avant 15 minutes une fois le cycle de nettoyage terminé.
- Nettoyer le filtre cartouche du nettoyeur Polaris après chaque utilisation.
- Ne pas utiliser le nettoyeur dans la piscine si la température de l'eau est supérieure à 35 °C (95 °F) ou inférieure à 13 °C (55 °F).

⚠ ATTENTION**UTILISATION DU NETTOYEUR POLARIS DANS UNE PISCINE À SURFACE DE VINYLE**

Certains motifs de toile de vinyle sont particulièrement sensibles à l'usure rapide de leur surface par des objets qui entrent en contact avec la surface de vinyle, y compris les brosses de nettoyage, les jouets de piscine, les flotteurs, les fontaines, les distributeurs de chlore et les nettoyeurs automatiques de piscine. Certains modèles de recouvrement en vinyle peuvent être sérieusement rayés ou éraflés lorsque leur surface est frottée avec une brosse de piscine. L'encre du modèle peut également s'effacer pendant le procédé d'installation ou quand elle entre en contact avec des objets dans la piscine.

Zodiac Pool Systems, inc. n'est pas responsable de l'élimination du dessin, des coupures, des éraflures ou des inscriptions sur les recouvrements en vinyle et cette garantie ne couvre pas ces situations.

⚠ ATTENTION**9300xi Sport**

Ce dispositif est conforme au Chapitre 15 des règlements de la FCC. Le fonctionnement est sujet aux deux conditions suivantes : (1) le présent dispositif ne doit pas causer d'interférence nuisible et (2) le présent dispositif doit accepter quelque interférence reçue, y compris une interférence pouvant causer un fonctionnement indésirable.

REMARQUE Le présent équipement a fait l'objet de tests et a été jugé conforme aux limites établies pour un dispositif numérique de classe B, conformément au Chapitre 15 des règlements de la FCC. Ces limites sont conçues pour assurer une protection raisonnable contre l'interférence nocive dans une installation résidentielle. Cet équipement produit, utilise et peut émettre de l'énergie de radiofréquence et, s'il n'est pas installé et utilisé selon les instructions, il peut provoquer de l'interférence nocive aux radiocommunications. Cependant, il n'y a aucune garantie que l'interférence ne se produira pas dans une installation particulière. Si cet équipement provoque de l'interférence nocive à la réception de la radio ou des émissions télévisées, qui peut être déterminée en activant et désactivant l'équipement, l'utilisateur est encouragé à essayer de corriger l'interférence par un ou plusieurs des mesures suivantes :

- Réorienter ou déplacer l'antenne de réception.
- Augmenter la distance entre l'équipement et le récepteur.
- Raccorder l'équipement à une source électrique sur un circuit différent de celui auquel le récepteur est raccordé.
- Consulter le revendeur ou un technicien radio/TV pour obtenir de l'assistance.

Les modifications faites à cet équipement, qui ne sont pas autorisées par le fabricant, peuvent annuler l'autorité de l'utilisateur pour opérer cet équipement.

CONSERVER CES DIRECTIVES

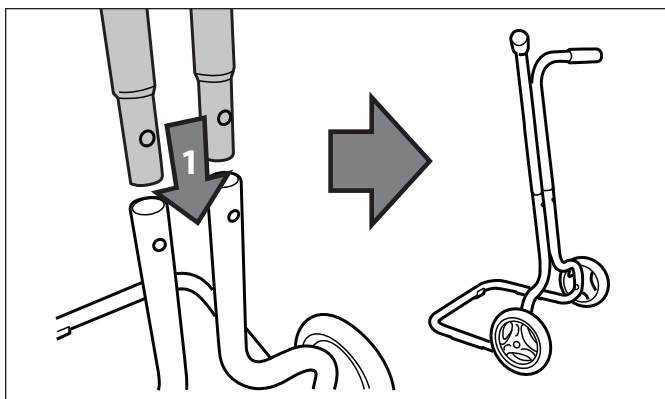

Figure 2. Installer les poignées

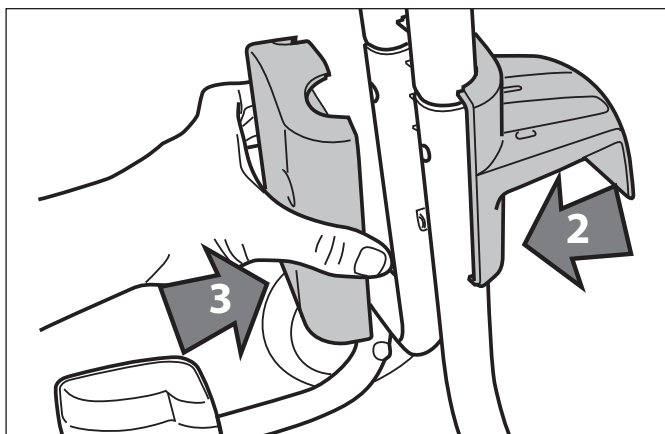

Figure 3. Positionner le crochet du câble d'alimentation inférieur

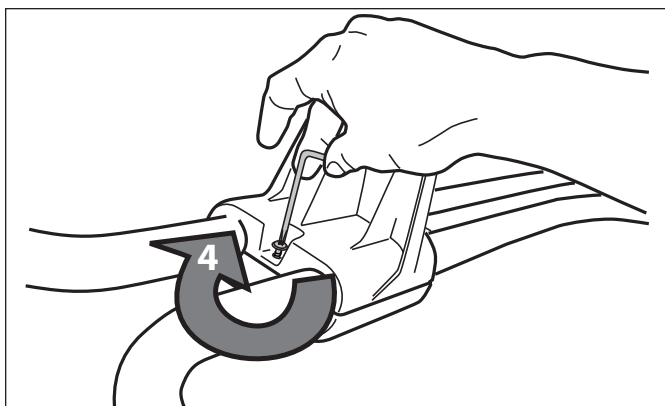

Figure 4. Fixer correctement le crochet du câble d'alimentation inférieur

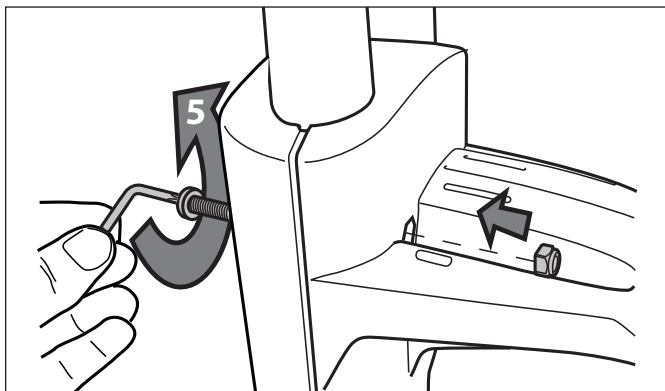

Figure 5. Fixer correctement la plaque du crochet du câble

- Positionner le crochet du câble d'alimentation et le crochet du module de commande sur les tubes supérieurs, tel qu'il est indiqué à la Figure 6. Assurez-vous que les tubes supérieurs (poignées) sont bien orientés.

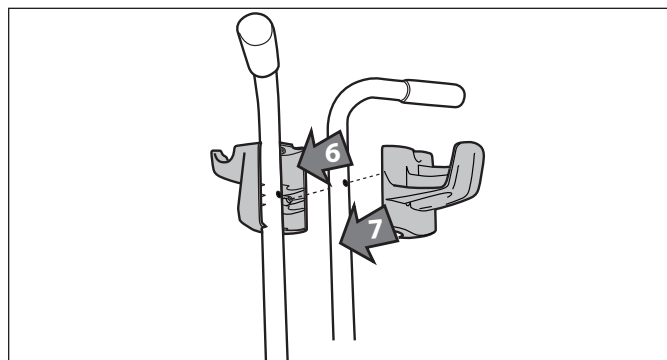

Figure 6. Installer les crochets sur les poignées supérieures

- Fixer solidement le crochet du câble d'alimentation et le crochet du module de commande autour des tubes à l'aide d'une vis, puis serrer à la main avec la clé Torx® (fournie avec l'appareil). Se référer à la Figure 7.

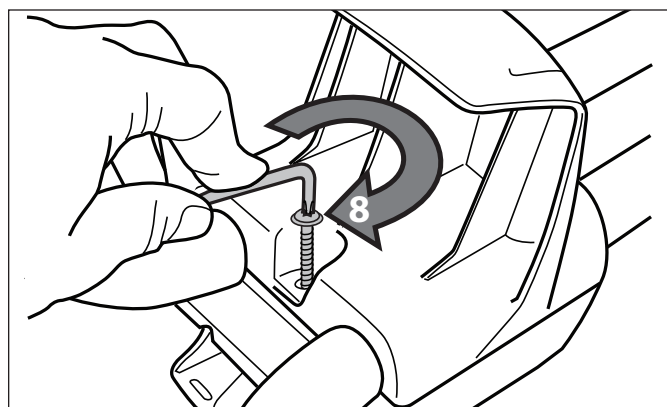

Figure 7. Installer le crochet du câble d'alimentation et le crochet du module de commande

- Fixer solidement le crochet de l'unité de commande à l'aide de deux (2) boulons et de deux (2) écrous, puis serrer avec la clé Torx. Se référer à la Figure 8.

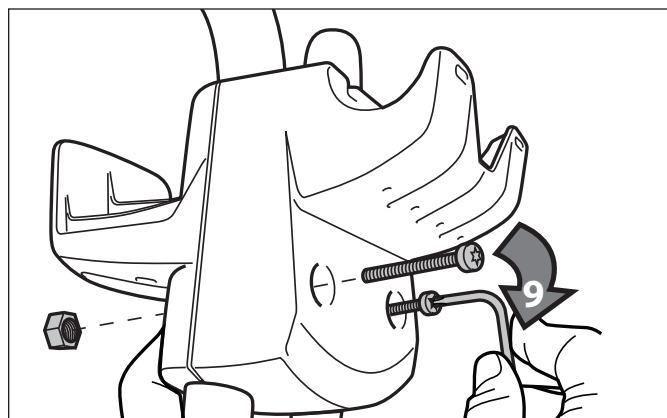

Figure 8. Fixer correctement les crochets

7. Placer deux (2) chapeaux sur les roues, comme le montre la figure 9.

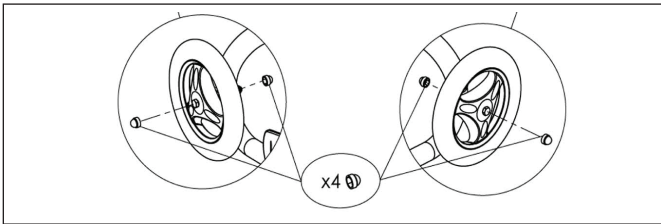

Figure 9. Fixation des chapeaux de roue

8. Fixer les blocs de soutien au boîtier à l'aide des quatre (4) vis, comme illustrées aux figures 10 et 11. Pour que les Polaris 9300 Sport et 9300xi Sport, voir la figure 10 pour l'orientation et le positionnement des blocs. Pour le Polaris 9400 Sport, voir la figure 11 pour l'orientation et le positionnement appropriés des blocs.

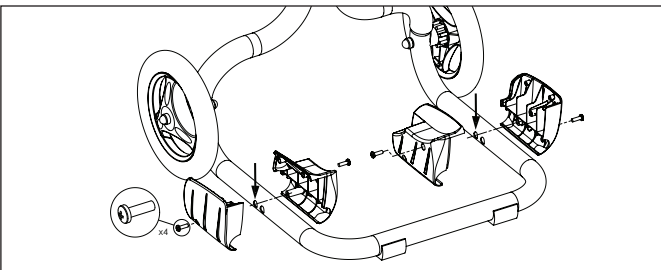

Figure 10. Fixation des blocs d'appui (Polaris 9300 Sport et 9300xi Sport)

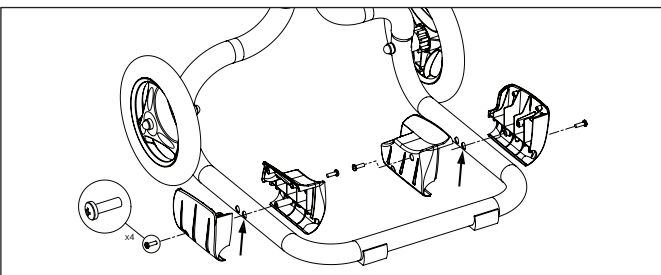

Figure 11. Fixation des blocs d'appui (Polaris 9400 Sport)

9. Le boîtier de transport est maintenant prêt à être utilisé comme illustré à la figure 12.

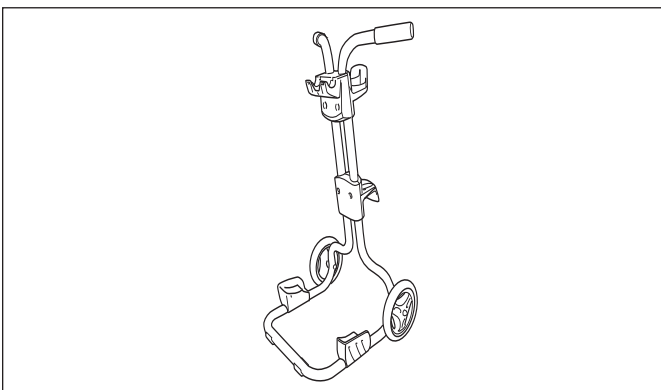

Figure 12. Transport et rangement du chariot assemblé

3.3 Raccordement du module de commande au chariot

1. Positionner le module de commande sur le crochet du module de commande du chariot.
2. Faire glisser les pinces de la plaque de verrouillage dans le crochet de commande et aligner avec les trous de vis. Se référer à la Figure 13.
3. Fixer solidement la plaque de verrouillage à l'aide des vis cruciformes. Ne pas trop serrer. Se référer à la Figure 14.

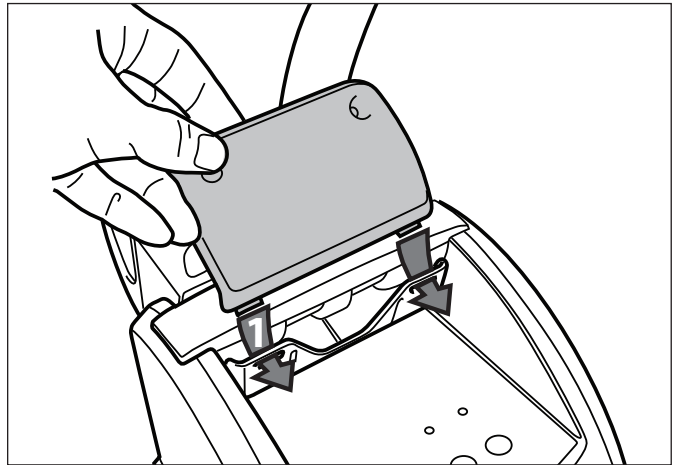

Figure 13. Positionner les pinces des plaques de verrouillage

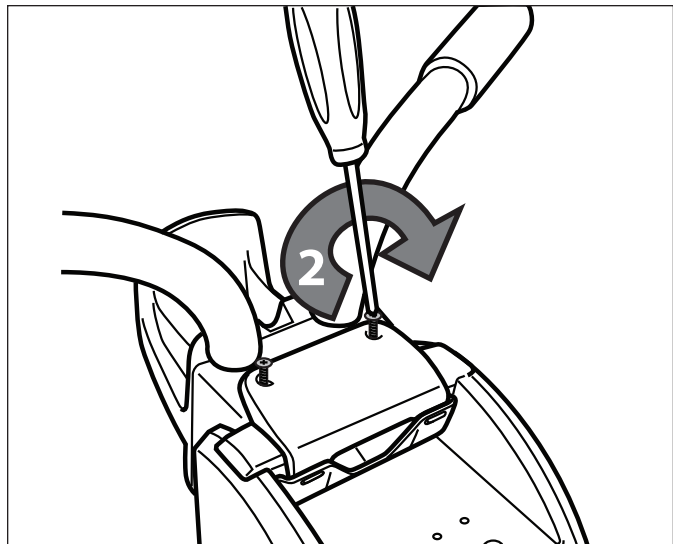

Figure 14. Fixer correctement les plaques de verrouillage

3.4 Raccordement électrique

⚠ AVERTISSEMENT

Si les précautions suivantes ne sont pas observées, il y a risque de blessures graves, de choc électrique ou de noyade.

ÉVITER LES CHOCS ÉLECTRIQUES

- **É.-U.** : Conformément aux exigences de la NEC, garder le module de commande à au moins 1,5 m (5 pi) du bord de la piscine. **CANADA** : Conformément aux exigences de la CCE, garder le module de commande à au moins 3 m (10 pi) du bord de la piscine.
- Ne raccorder le module de commande qu'à une prise de courant protégée par un disjoncteur de fuite à la terre (DDFT). Consultez un électricien certifié s'il y a doute.
- Ne pas utiliser de rallonge pour raccorder le module de commande.
- Ne laisser personne nager alors que le nettoyeur Polaris est dans la piscine.

Pour votre sécurité et pour obtenir le meilleur rendement possible du nettoyeur Polaris, raccorder le câble flottant du nettoyeur à l'unité de commande et le raccord fileté jusqu'à ce qu'il soit bien étiré. Ne pas trop serrer. Se référer à la Figure 15.

- Le module de commande du nettoyeur Polaris est muni d'un dispositif d'arrêt automatique pour éviter la surchauffe s'il est exposé au soleil direct pendant une longue période de temps.

⚠ AVERTISSEMENT

Le module de commande du nettoyeur Polaris est hydro-résistant, mais non hydrofuge. Afin d'éviter l'électrocution, qui pourrait entraîner des blessures graves ou la mort, ne jamais immerger le module de commande.

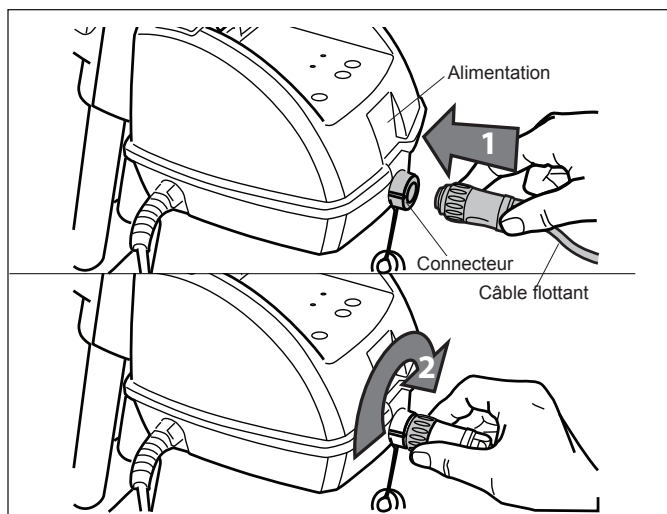

Figure 15. Raccordement électrique

Section 4. Fonctionnement

4.1 Immersion du nettoyeur

1. Immerger le nettoyeur dans l'eau de la piscine et dégager tout l'air se trouvant à l'intérieur en plaçant l'appareil à la verticale. Se référer à la Figure 16.

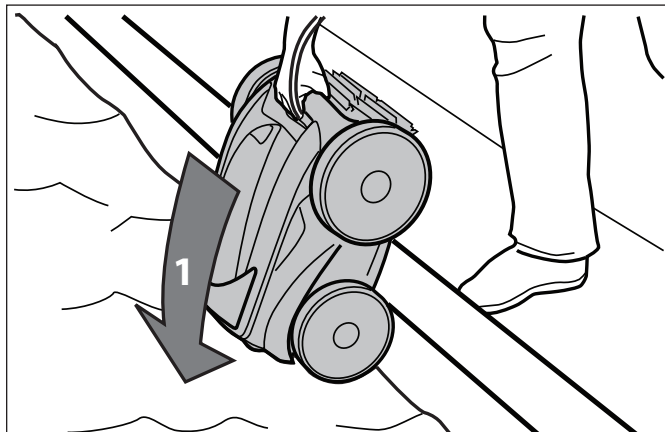

Figure 16. Immerger le nettoyeur verticalement

2. Assurez-vous que le nettoyeur descende jusqu'au fond de la piscine. Se référer à la Figure 17.

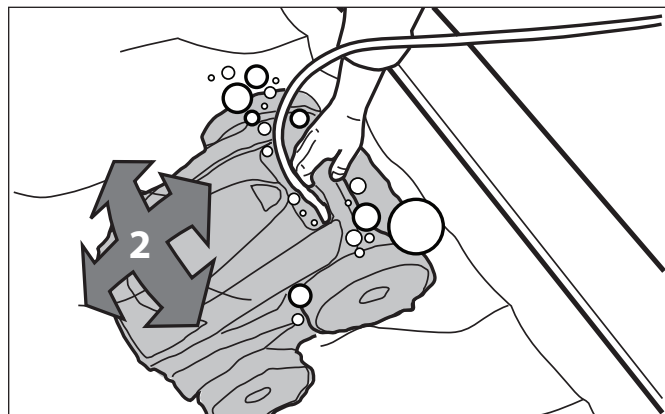

Figure 17. Nettoyeur au fond de la piscine

3. Étendre le câble flottant sur l'eau de la piscine et s'assurer que le câble n'est pas noué ni emmêlé. Se référer à la Figure 18.

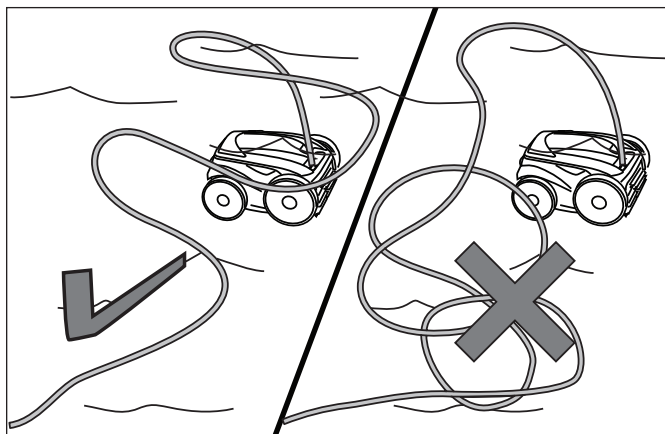

Figure 18. Étendre le câble flottant sur la piscine

4.2 Fonctionnement du nettoyeur

9300 Sport and 9400 Sport

Choisir le programme de nettoyage du Cycle I ou Cycle II sur le module de commande :

Programme du Cycle I	Programme du Cycle II
• Accompli en 1,5 heures	• Accompli en 2,5 heures
• Couverture maximale dans un délai minimal	• Nettoyage complet et en profondeur
	• Nettoyage complet de la tuile

1. Démarrer le nettoyeur en appuyant sur le bouton qui active le programme de nettoyage « Cycle I ». Le « Cycle I » de nettoyage est le cycle de nettoyage principal pour les piscines creusées. Si un cycle alternatif est souhaité, appuyer « Cycle II ». Se référer à la Figure 19. Le voyant du cycle choisi s'allume et le robot démarre après quelques secondes. Quand le robot est **ACTIVÉ**, il restera en état d'alerte jusqu'à ce que le bouton du Cycle I soit appuyé.

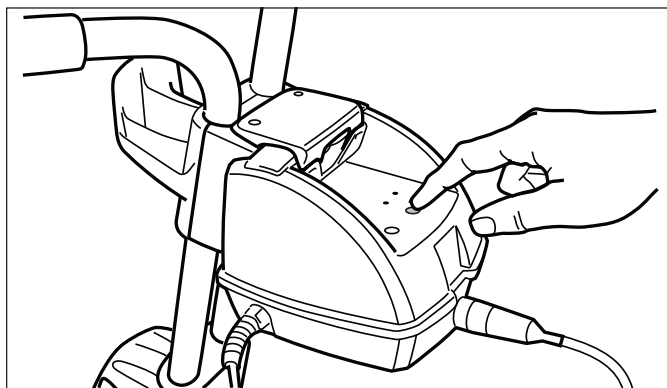

Figure 19. Démarrer le nettoyeur

2. Lorsque vous sélectionnez le bouton du programme du Cycle I, le voyant de signalisation supérieur s'allumera. Le robot démarrera en quelques secondes.
3. Pour changer le cycle de nettoyage choisi, appuyer sur le bouton de nouveau cycle pour le faire démarrer en quelques secondes.
4. Afin d'arrêter le robot pendant un cycle de nettoyage, appuyer sur le bouton « ARRÊT ». Se référer à la Figure 20.

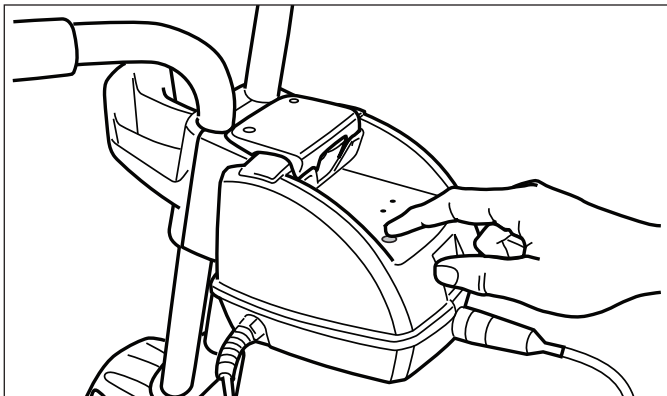

Figure 20. Éteindre le nettoyeur

5. À la fin du cycle, le robot s'arrête et après 15 minutes le voyant clignote lentement pour vous indiquer que le cycle est terminé.
6. Le nettoyeur est muni d'un dispositif sécuritaire qui l'arrête automatiquement après 20 secondes lorsqu'il est activé, mais n'est pas immergé. Pour les piscines avec plage, ce délai permet au robot d'opérer à reculons jusqu'à la piscine lorsque l'hélice est hors de l'eau.
7. Débrancher le câble du module de commande de la prise électrique.
8. Débrancher le câble du module de commande.
9. **À la fin du cycle, enrouler le câble flottant à partir du robot jusqu'à la prise pour le module de commande. Redressez le câble au fur et à mesure.**

⚠ ATTENTION

Pour empêcher des dommages à votre nettoyeur, suivre les directives suivantes :

- Environ 15 minutes après la fin du cycle, la lumière située sur le module de commande clignotera lentement pour indiquer que le robot peut être enlevé de la piscine. La période de 15 minutes permet au moteur de refroidir, évitant ainsi d'endommager le robot.
- Retirer le robot nettoyeur de la piscine, une fois la fin du cycle de nettoyage et ranger le chariot.
- Ne jamais soulever le nettoyeur hors de la piscine en tirant par le câble flottant. Utiliser toujours la poignée pour l'enlever de la piscine. Se référer aux Figures 21 et 22.
- Retirer le nettoyeur de la piscine lors de la surchlorination.
- Ne pas toucher le nettoyeur lorsqu'il est en fonctionnement.

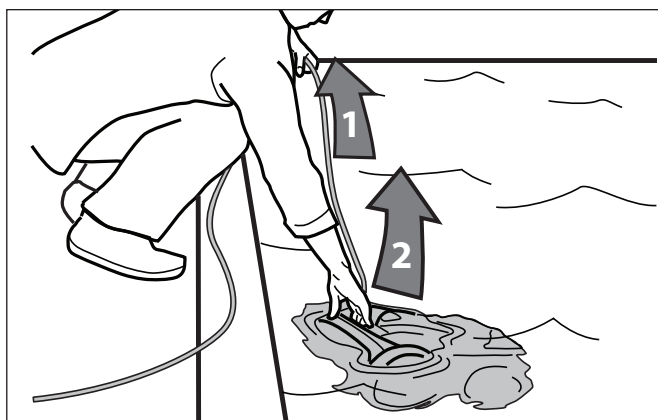

Figure 21. Sortir le nettoyeur de la piscine

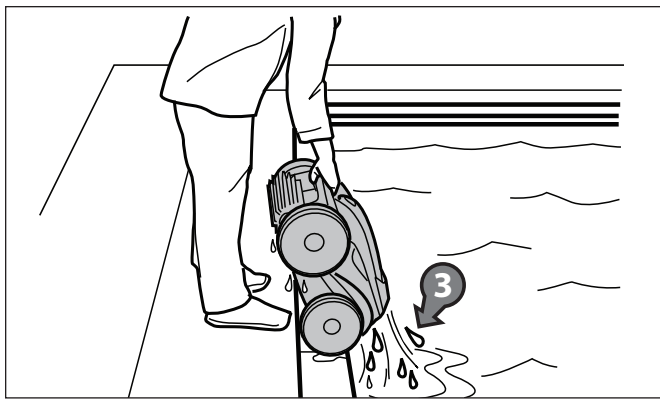

Figure 22. Garder le nettoyeur en position verticale pour vider l'eau

IMPORTANT:

- Utiliser votre nettoyeur aussi souvent que nécessaire pour maintenir votre piscine propre.
 - Nettoyer le sac filtrant après chaque cycle de nettoyage.
 - Ne pas laisser le robot dans la piscine en permanence.
 - Après chaque cycle, retirer le robot de la piscine. Commencer à la tête du robot et démêler tous les noeuds dans le tuyau avant d'entreposer le robot.
1. Brancher le module de commande à une source d'alimentation protégée par un DDFT.

9300xi Sport

Sélectionner le programme de nettoyage Cycle I ou Cycle II sur le module de commande :

Programme du Cycle I

- Accompli en 1,5 heures
- Couverture maximale dans un délai minimal

Programme du Cycle II

- Accompli en 2,5 heures
- Nettoyage complet et en profondeur
- Nettoyage complet des carrelages

2. Pour démarrer le 9300xi Sport, appuyer sur le bouton du programme de nettoyage « Cycle I ». Le « Cycle I » de nettoyage est le cycle de nettoyage principal pour les piscines creusées.
3. Lorsque vous sélectionnez le bouton du programme du Cycle I, le voyant de signalisation supérieur s'allumera. Le nettoyeur démarrera en quelques secondes.
4. Selon l'état de votre piscine, vous serez en mesure de modifier le temps du cycle de nettoyage en

appuyant sur le bouton . Le fait d'appuyer sur le

bouton  augmentera le temps de nettoyage de 60 minutes ou le diminuera de 30 minutes. Lorsque le nettoyeur est sous tension, le cycle et le temps correspondront au cycle et au temps qui étaient actifs à la dernière mise hors tension.

5. Pour arrêter le nettoyeur pendant un cycle de nettoyage, appuyer sur le bouton « Power (arrêt) ». Se référer à la Figure 20.

Retrait du 9300xi Sport

⚠ ATTENTION

Pour éviter d'endommager le Sport 9300xi, s'assurer de respecter les lignes directrices suivantes :

1. Une fois le cycle de nettoyage terminé, les quatre (4) lumières situées sur le module de commande se mettront à clignoter lentement pour indiquer que le nettoyeur peut être retiré de la piscine.
2. Débrancher le câble du module de commande de la prise électrique.
3. Débrancher le câble du module de commande.
4. Ne jamais sortir le 9300xi Sport de la piscine en tirant sur le câble flottant. Utiliser toujours la poignée pour le sortir de la piscine. Se référer aux Figures 21 et 22.
5. **Enrouler le câble à partir du nettoyeur en allant vers le point de raccordement du module de commande. Redresser le câble au fur et à mesure.**
6. Ranger le Polaris 9300xi Sport sur le chariot avec le câble enroulé lorsqu'il n'est pas utilisé.

REMARQUES IMPORTANTES

- Le 9300xi Sport comporte une fonctionnalité de sécurité qui arrête automatiquement le nettoyeur après 20 secondes, s'il est sous tension, mais non immergé dans l'eau. Pour les piscines avec plage, ce délai permet au nettoyeur d'opérer en marche arrière jusqu'à la piscine lorsque l'hélice est hors de l'eau.
- Utiliser le nettoyeur 9300xi Sport aussi souvent qu'il est nécessaire pour maintenir la piscine propre.
- Nettoyer le sac filtrant après chaque cycle de nettoyage.
- Ne pas laisser le nettoyeur dans la piscine en permanence.
- Après chaque cycle, retirer le nettoyeur de la piscine. Commencer à la tête du nettoyeur et démêler tous les noeuds dans le tuyau avant d'entreposer le nettoyeur.
- Retirer le 9300xi Sport de la piscine pendant le processus de surchloration.

4.3 Mode télécommande (9300xi Sport)

ATTENTION

Ce dispositif est conforme au Chapitre 15 des règlements de la FCC. Le fonctionnement est sujet aux deux conditions suivantes : (1) le présent dispositif ne doit pas causer d'interférence nuisible et (2) le présent dispositif doit accepter quelque interférence reçue, y compris une interférence pouvant causer un fonctionnement indésirable.

REMARQUE Le présent équipement a fait l'objet de tests et a été jugé conforme aux limites établies pour un dispositif numérique de classe B, conformément au Chapitre 15 des règlements de la FCC. Ces limites sont conçues pour assurer une protection raisonnable contre l'interférence nocive dans une installation résidentielle. Cet équipement produit, utilise et peut émettre de l'énergie de radiofréquence et, s'il n'est pas installé et utilisé selon les instructions, il peut provoquer de l'interférence nocive aux radiocommunications. Cependant, il n'y a aucune garantie que l'interférence ne se produira pas dans une installation particulière. Si cet équipement provoque de l'interférence nocive à la réception de la radio ou des émissions télévisées, qui peut être déterminée en activant et désactivant l'équipement, l'utilisateur est encouragé à essayer de corriger l'interférence par un ou plusieurs des mesures suivantes :

- Réorienter ou déplacer l'antenne de réception.
- Augmenter la distance entre l'équipement et le récepteur.
- Raccorder l'équipement à une source électrique sur un circuit différent de celui auquel le récepteur est raccordé.
- Consulter le revendeur ou un technicien radio/TV pour obtenir de l'assistance.

Les modifications faites à cet équipement, qui ne sont pas autorisées par le fabricant, peuvent annuler l'autorité de l'utilisateur pour opérer cet équipement.

La commande à distance du Sport Polaris 9300xi est disponible en utilisant la télécommande de l'unité de contrôle.

La télécommande comporte quatre (4) boutons :

Pour activer le filtre, tourner le bouton vers la gauche ou vers la droite.

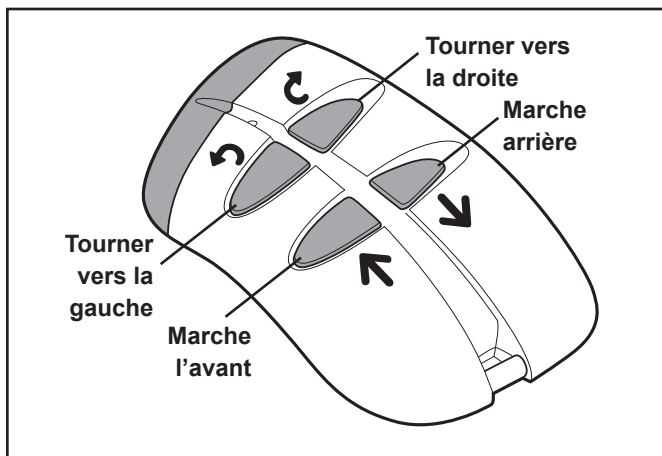

Figure 23. Télécommande

Lors de l'utilisation de la télécommande, les deux lumières (2) sur l'unité de commande clignoteront les unes

après les autres

Pour retourner au mode automatique, arrêter d'utiliser les boutons de la télécommande pour un minimum de 45 secondes ou appuyer sur le bouton Cycle I ou Cycle II sur l'unité de contrôle.

4.4 Activation du mode de démarrage automatique (9300xi Sport)

Ce mode de démarrage automatique permet à l'unité de commande de lancer un cycle de nettoyage présélectionné qui est déclenché par une source externe (minuterie/horloge de programmation).

Le cycle peut être soit « Cycle I » ou « Cycle II ».

Le 9300xi Sport fonctionnera pendant 2,5 heures.

Vous ne pouvez pas modifier le temps d'exécution lorsque vous êtes dans ce mode.

Procédure de lancement d'un cycle avec une horloge de programmation (minuterie)

1. Raccorder l'unité de contrôle à la prise.
2. Pour démarrer automatiquement le « Cycle I », appuyer sur le bouton suivant pendant au moins trois (3) secondes :



+ Cycle I

3. Pour démarrer automatiquement le « Cycle II », appuyer sur le bouton suivant pendant au moins trois (3) secondes :



+ Cycle II

4. Les deux (2) lumières clignoteront une fois



5. Le nettoyeur démarrera automatiquement lorsqu'il est sous tension.

Procédure d'annulation d'un démarrage automatique

1. Raccorder l'unité de contrôle à la prise.
2. Appuyer sur le bouton OFF (arrêt) pendant au moins six (6) secondes.
3. Les deux (2) lumières clignoteront une fois.



Section 5. Entretien et nettoyage

⚠ AVERTISSEMENT

Pour éviter les chocs électriques et autres risques qui pourraient entraîner des blessures permanentes ou la mort, déconnecter (débrancher) le nettoyeur de l'unité de contrôle avant d'effectuer toute opération de nettoyage et d'entretien.

5.1 Nettoyage du sac filtrant

Nettoyer le sac filtrant à la fin de chaque cycle.

1. S'assurer que le câble de l'unité de contrôle a été débranché de la prise électrique ou que le câble flottant a été débranché de l'unité de contrôle.
2. Retirer le nettoyeur de l'eau et laisser l'eau restante vidanger en maintenant le nettoyeur à la verticale.
3. Placer l'appareil sur ses roues.
4. Pour enlever le filtre du nettoyeur, suivre les étapes 1 à 6 (Figures 24 à 27).
5. Appuyer sur le verrou du couvercle (1) et soulever le couvercle (2) jusqu'à ce qu'il soit fixé en position verticale. Se référer à la Figure 24.

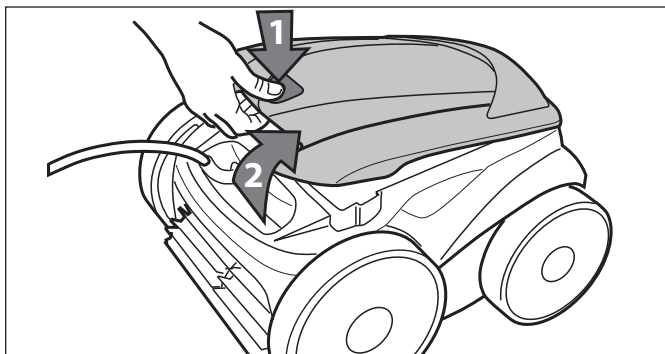

Figure 24. Soulever le couvercle du nettoyeur

6. Enlever l'ensemble du filtre du corps (3), comme illustré à la Figure 25.
7. Appuyer sur le bouton de déverrouillage rapide de l'assemblage du sac métallique (4) et retirer l'ensemble filtre pour l'ouvrir (5). Se référer à la Figure 26.
8. Séparer le sac filtrant du support du filtre (6), comme illustré à la Figure 27.
9. Laver le sac filtrant, le support du filtre et le nettoyeur sous l'eau ou à l'aide d'un tuyau (7). Se référer à la Figure 28.

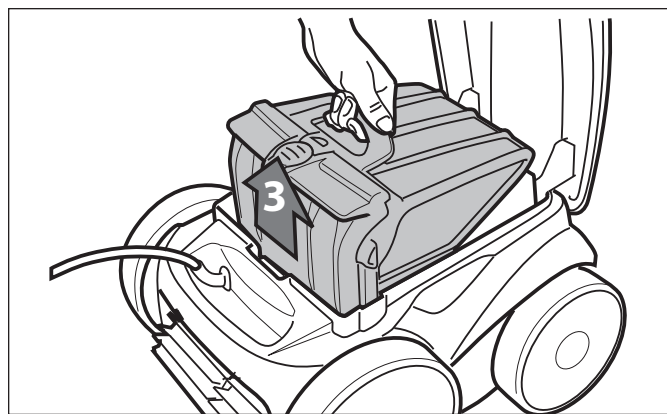

Figure 25. Retirer l'assemblage du filtre

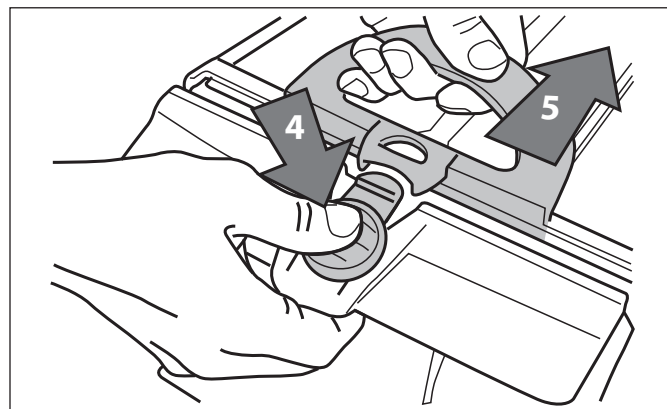

Figure 26. Ouvrir le sac filtrant

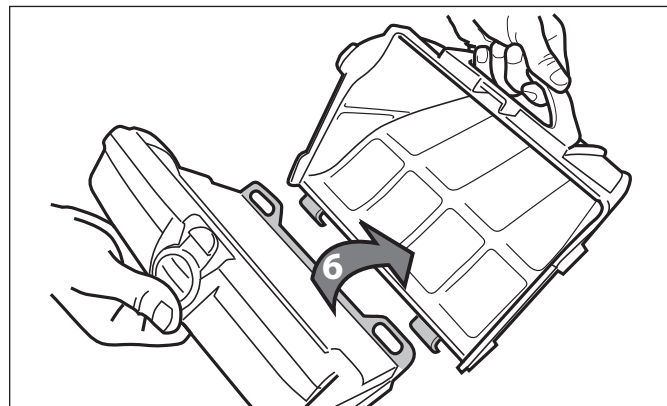

Figure 27. Retirer le sac filtrant

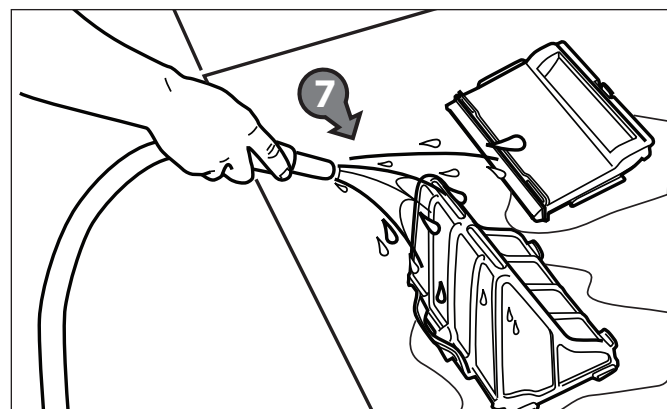

Figure 28. Laver le sac filtrant

5.2 Nettoyage et entreposage du nettoyeur

Le nettoyeur doit être nettoyé régulièrement en utilisant de l'eau propre légèrement savonneuse ; ne pas utiliser de solvants, tel que le trichloréthylène ou équivalent. Rincer le nettoyeur abondamment à l'eau propre. Ne pas laisser votre nettoyeur sécher à la lumière directe du soleil près de la piscine. Le nettoyeur doit être rangé sur son propre chariot, de sorte qu'il sèche rapidement.

1. Placer les roues arrière sur les cales latérales du chariot, tel qu'il est indiqué à la Figure 29.



Figure 29. Positionner le nettoyeur sur le chariot

2. Remettre l'appareil en place en le roulant sur le chariot. Se référer à la Figure 30.

REMARQUE Le câble de l'aspirateur doit être déconnecté de la boîte de contrôle avant de retirer le nettoyeur de la piscine. Enrouler le câble du nettoyeur autour des crochets situés à l'arrière du chariot.

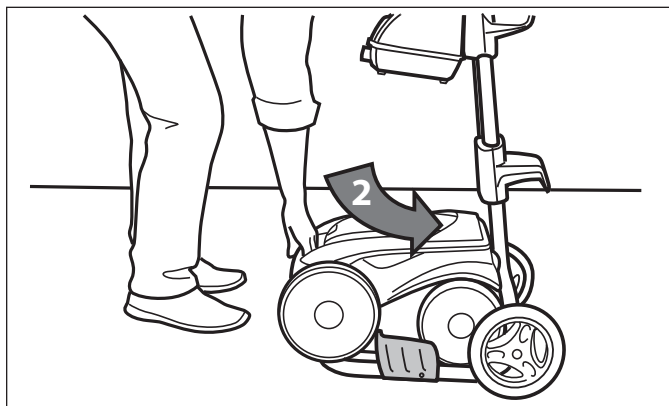

Figure 30. Installer correctement le nettoyeur sur le chariot

5.3 Remplacement des brosses

Le nettoyeur est équipé de brosses de PVC. Il y a des indicateurs « d'usure » sur les brosses. Pour maintenir la performance du nettoyeur, il faut remplacer les brosses dès qu'un des indicateurs d'usure est atteint (même si l'usure de la lame n'est pas uniforme). Zodiac Pool Systems, Inc vous recommande de remplacer les brosses tous les deux (2) ans.

1. Soulever le nettoyeur en position verticale de sorte que la poignée soit vers le haut. Se référer à la Figure 31.

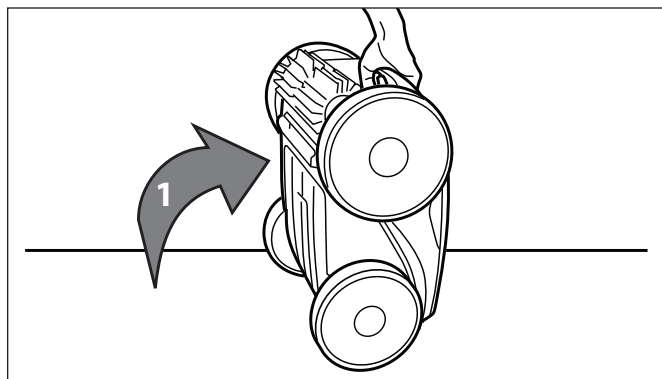

Figure 31. Nettoyer l'appareil en position debout

2. Séparer les bords de la brosse et retirer les onglets, tel qu'il est indiqué à la Figure 32. Retirer les brosses usées.

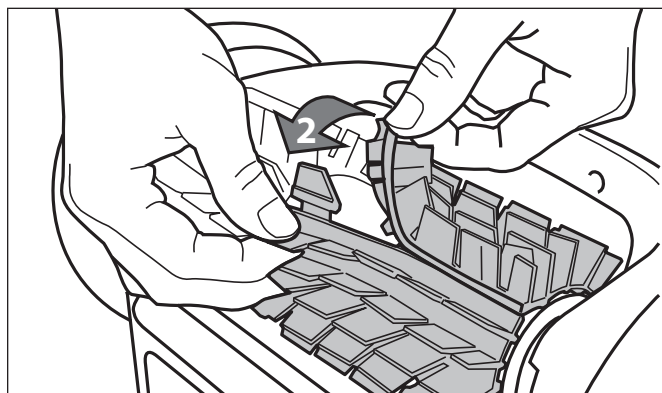

Figure 32. Défaire les pinces de fixation des brosses

3. Pour installer une nouvelle brosse, placer la nouvelle brosse sur le rouleau avec les pointes vers le bas. Se référer à la Figure 33.

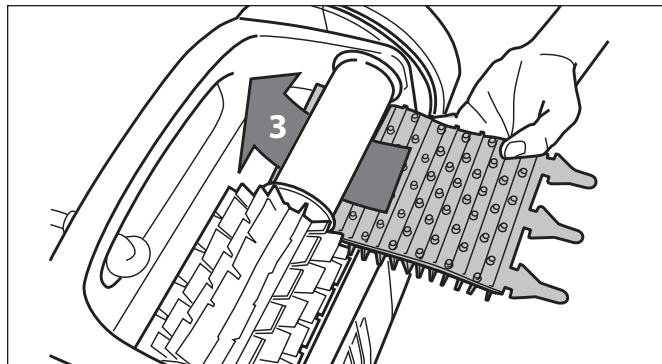

Figure 33. Installer les nouvelles brosses

4. Fileter doucement chaque onglet à travers la fente fournie, de manière à ce que le talon sorte sur l'autre côté de l'ouverture. Se référer à la Figure 34.

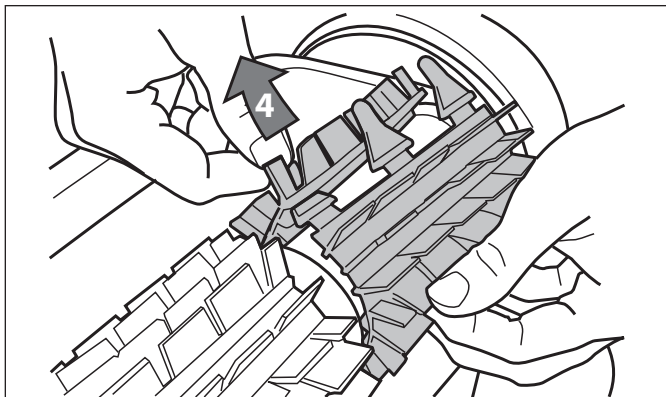

Figure 34. Insérer les onglets dans chaque fente

5. Utiliser une paire de ciseaux pour couper les onglets à 19 mm (3/4 po) du talon de manière à ce qu'ils ne dépassent pas les pointes, tel qu'il est indiqué à la Figure 35.
6. Refaire cette procédure pour installer la deuxième brosse.

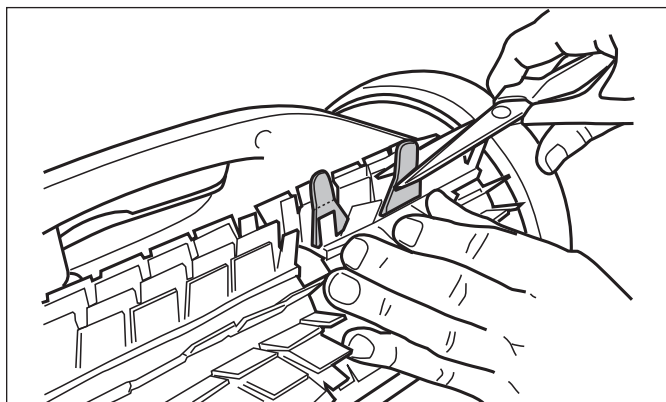

Figure 35. Couper les onglets

5.4 Remplacement des pneus du nettoyeur

1. Tirer sur l'intérieur du vieux pneu pour enlever le pourtour du pneu de la roue. Voir la Figure 36.

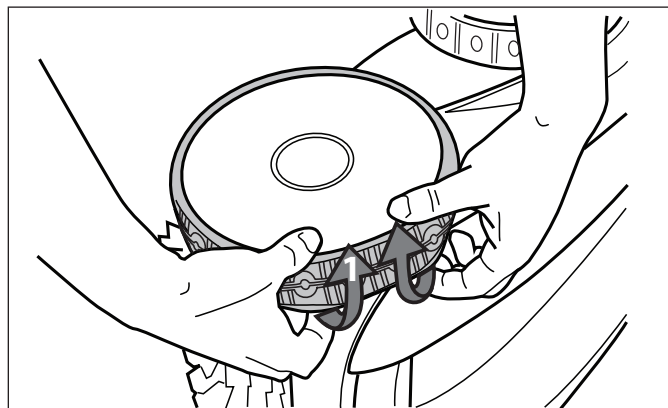

Figure 36. Détacher le pneu utilisé de la roue

2. Enlever le vieux pneu comme illustré à la Figure 37.

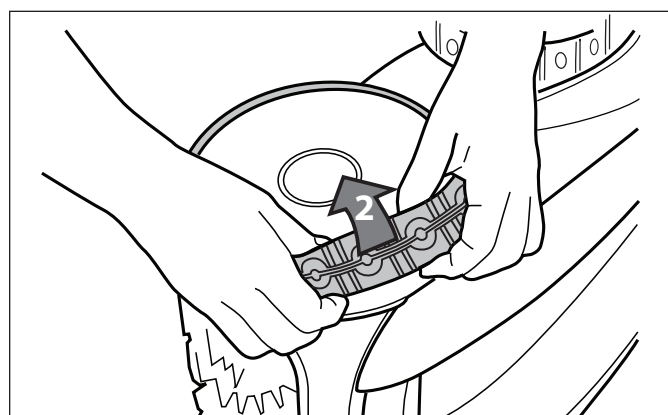

Figure 37. Retirer le pneu utilisé

3. Pour remplacer le pneu, le positionner sur la roue en s'assurant de l'orienter de manière à ce que la bande de roulement soit sur le côté extérieur de la roue. Se référer à la Figure 38.

REMARQUE IMPORTANTE Le mot « inside » (intérieur) est imprimé sur la jante du pneu. Assurez-vous que le mot « inside » (intérieur) est tourné vers le boîtier du nettoyeur.

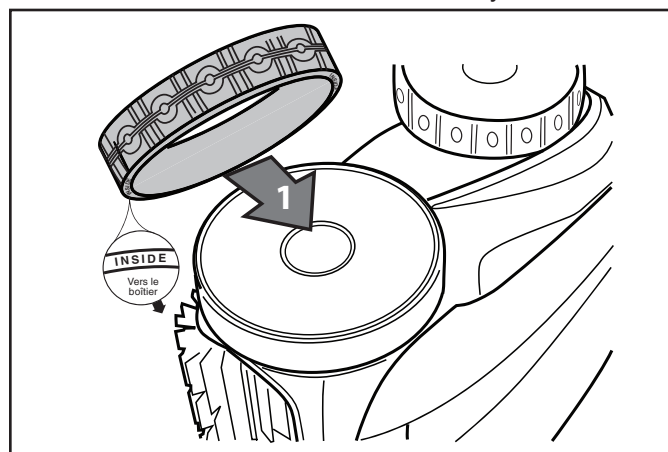

Figure 38. Sens pour remettre un pneu

4. Pousser un côté du pneu dans la roue et mettre la nervure du pneu dans la rainure de la roue, comme illustré à la Figure 39.

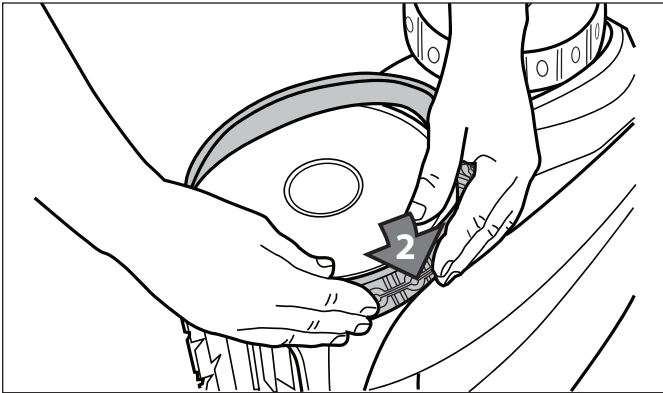

Figure 39. Commencer par un côté du pneu

5. Continuer à insérer le pneu dans la roue et vérifier que la nervure du pneu est placée correctement dans la rainure de la roue. Se référer à la Figure 40.

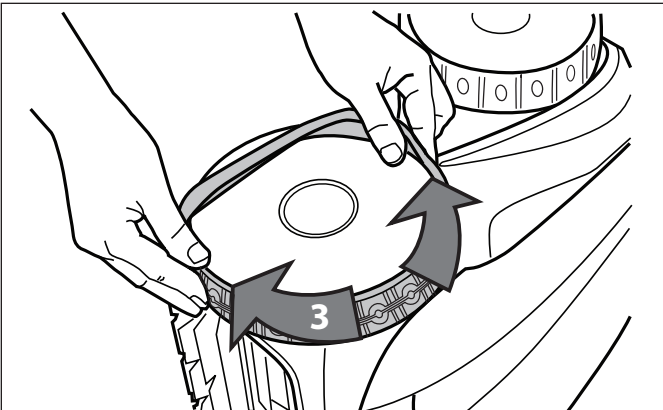

Figure 40. Étirer le pneu autour de la roue

6. Pousser et placer la nervure du côté intérieur du pneu dans la rainure de la roue. Se référer à la Figure 41. Au besoin, faire tourner la roue doucement pour aider avec l'installation.

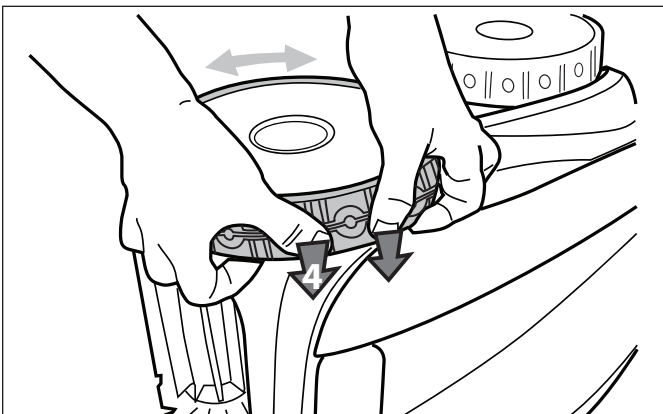

Figure 41. Remettre le pneu sur la roue

Section 6. Pièces de rechange



La liste complète des pièces de rechange et la vue éclatée sont disponibles au site internet de Polaris au : www.polarispool.com.

Section 7. Dépannage

7.1 Dépannage général

Le tableau 1 énumère quelques-uns des symptômes courants pouvant être rencontrés lors du fonctionnement du nettoyeur et indique leurs causes et les solutions. L'appareil comporte des témoins clignotants pour les Cycles I et II pour indiquer les différents problèmes relatifs au module de commande et au nettoyeur. Ces témoins ne signalent pas forcément les problèmes graves. Pour éteindre les témoins clignotants, appuyer sur le bouton d'alimentation. Puis démarrer un nouveau cycle : si les témoins clignotent toujours après que l'incident ait été résolu, communiquer avec le revendeur. NE PAS ouvrir le module de commande.

SYMPTÔME	Cause	Solution
Les témoins clignotants s'allument juste après le démarrage (en appuyant sur le bouton « Power » ou « Cycle » pour démarrer le nettoyeur) (< 20 secondes).	S'assurer que le câble flottant est correctement branché au module de commande.	Débrancher le câble flottant du module de commande, puis le brancher à nouveau correctement.
	S'assurer que le nettoyeur est bien immergé.	Immersion du nettoyeur d'après la procédure à la Section 4.1 « Immersion du nettoyeur ».
	Le nettoyeur a besoin d'être réinitialisé et de démarrer un nouveau cycle.	Appuyer sur le bouton d'alimentation OFF puis sur les boutons des programmes Cycle I ou II pour débiter un nouveau cycle.
	L'hélice ne tourne pas.	Veillez communiquer avec votre représentant de service autorisé.
	Les roues ne tournent pas.	Veillez communiquer avec votre représentant de service autorisé.
Les témoins clignotants s'allument pendant le cycle.	Si le nettoyeur aspire de l'air pendant 60 secondes, un témoin clignotant s'allume.	Immersion du nettoyeur d'après la procédure à la Section 4.1 « Immersion du nettoyeur ».
Le nettoyeur ne tient pas fermement en position au fond de la piscine.	Il y a de l'air dans le boîtier de l'appareil.	Immersion du nettoyeur d'après la procédure à la Section 4.1 « Immersion du nettoyeur ».
Le nettoyeur ne remonte pas ou plus les parois de la piscine.	Le sac filtrant est plein ou sale.	Nettoyer le sac filtrant en suivant la procédure Section 5.1, « Nettoyage du sac filtrant ».
	Les parois de la piscine sont glissantes ou gluantes. Même si l'eau semble claire, des algues microscopiques, invisibles à l'œil nu, sont présentes dans la piscine. Les parois de la piscine deviennent alors glissantes et empêchent le nettoyeur de grimper.	Effectuer un traitement choc de chlorination et réduire légèrement le pH. RETIRER le nettoyeur de la piscine pendant ce traitement.
Le nettoyeur nettoyeur ne bouge pas au démarrage.	Il n'est pas alimenté.	La sortie à laquelle le module de commande est raccordé ne fournit aucune alimentation électrique. Vérifier que la prise à laquelle le module de commande est raccordé reçoit de l'électricité.
	Le système est activé (ON).	Vérifier qu'un (1) des deux (2) programmes a été démarré et que le témoin du programme sélectionné est allumé. Si le problème persiste, communiquer avec votre représentant technique Polaris.
Les témoins des programmes cycle I et II clignotent successivement.	L'appareil a eu un problème ou un incident lors de son fonctionnement.	Débrancher le module de commande, attendre 20 secondes puis la rebrancher à nouveau. Vérifier que le câble est correctement raccordé au module de commande. S'assurer qu'aucun résidu n'empêche les brosses ou l'hélice de tourner correctement. Nettoyer le filtre. Lancer un nouveau programme de nettoyage. Si le problème persiste, veuillez communiquer avec le représentant local de Polaris.
Le nettoyeur semble moins efficace.	Les brosses se sont aplaties.	Remplacer les brosses selon la procédure décrite à la Section 5.3 « Remplacement des brosses ».
	Sac filtrant plein ou sale	Nettoyer le sac filtrant en suivant les étapes décrites sections 5.1 « Nettoyage du sac filtrant ».
	Le câble flottant est excessivement enroulé ou déformé.	S'assurer que le câble flottant est bien déployé hors de la piscine.

9300xi Sport		
SYMPTÔME	Cause	Solution
La télécommande ne fonctionne pas.	Les piles sont déchargées et doivent être remplacées.	Remplacer les piles de la télécommande.
	La télécommande n'est pas synchronisée avec le module de commande.	<p>Procédure de synchronisation :</p> <p>Au moment du remplacement du module de commande ou de la télécommande, il faut que la nouvelle télécommande soit synchronisée avec le module de commande :</p> <ol style="list-style-type: none"> Raccorder le POLARIS 9300xi sport au module de commande, puis brancher le module de commande dans la prise. Appuyer sur les boutons OFF et Cycle I pendant au moins 6 secondes jusqu'à ce que les deux témoins clignotent une fois :  Maintenir le bouton enfoncé « Tourner vers la droite » de la télécommande. Le témoin de droite clignotera 5 fois , puis les deux témoins  clignoteront simultanément. La procédure de synchronisation est terminée lorsque les deux témoins s'éteignent.

NOTES

Sección 1.	Importantes instrucciones de seguridad	36	Sección 5.	Limpieza y mantenimiento	45
			5.1	Limpieza del porta filtro	45
Sección 2.	Especificaciones del Limpiafondos	38	5.2	Limpieza y conservación del limpiafondos	46
2.1	Especificaciones generales.....	38	5.3	Cambio de los cepillos	46
Sección 3.	Armado y uso inicial.....	38	5.4	Cambio de los neumáticos del limpiafondos	47
3.1	Desembalaje/Desempaque	38	Sección 6.	Piezas de repuesto	48
3.2	Armado del carrito de transporte....	38	Sección 7.	Diagnóstico de averías	49
3.3	Conexión de la unidad de control para el carrito	40	7.1	Diagnóstico general de averías.....	49
3.4	Conexión eléctrica.....	41			
Sección 4.	Operación	41			
4.1	Sumerjiendo el limpiafondos	41			
4.2	Funcionamiento del limpiafondos...	42			
4.3	Removiendo el limpiafondos 9300xi Sport	43			
4.4	Modo de control remoto (9300xi Sport).....	44			
4.5	Activación de inicio automático (9300xi Sport).....	44			

MUCHAS GRACIAS POR LA COMPRA DE SU NUEVO LIMPIAFONDOS POLARIS.
EL LIMPIAFONDOS POLARIS ESTÁ DISEÑADO Y FABRICADO PARA UNA FÁCIL INSTALACIÓN Y PROVEE OPERACIÓN CON BAJO MANTENIMIENTO. ANTES DE INSTALAR EL NUEVO LIMPIAFONDOS POLARIS, POR FAVOR HAGA LO SIGUIENTE:

- 1) Complete and retorne the targeta de garantía.
- 2) Anote su información de compra en los espacios provistos a continuación.
- 3) Adjunte su factura (o copia) a esta página.

Tomar estas medidas ayudarán a garantizar pronto servicio, en caso de ser requerido. Si requiere servicio, póngase en contacto con su concesionario original. Si el concesionario original no realiza el servicio de garantía, por favor, visite www.polarispool.com para localizar una compañía de servicios independiente cerca de usted. Si usted no puede localizar una compañía de servicios, por favor llame a nuestro departamento de Soporte Técnico al 800-822-7933.

ARCHIVE SUS DATOS DEL Limpiafondos Polaris AQUÍ:

Fecha de compra _____ Comprado a _____ Número de serie: _____
(localizado en la cabeza de la maquina)

Ciudad _____ Estado _____ Código postal _____

Sección 1. Importantes instrucciones de seguridad

Felicitaciones en la compra del limpiafondos Polaris. Por favor tome un momento para leer todo el manual antes de instalar su nuevo robot limpiafondos. Su limpiafondos debe ser instalado y operado tal como se especifica.

LEA Y SIGA TODAS LAS INSTRUCCIONES

ADVERTENCIA

El incumplimiento de las advertencias de precaución puede resultar en una lesión permanente a personas, electrocución o ahogamiento.

PREVENGA UNA DESCARGA ELÉCTRICA

Para reducir el riesgo de descarga eléctrica:

Conecte la unidad al tomacorriente protegida por un interruptor de circuito de descarga a tierra (GFCI).

- Conecte la unidad al tomacorriente protegido por un interruptor de circuito por falla a tierra (GFCI). Este receptáculo GFCI debe ser proporcionado por un instalador calificado y debe ser probado en forma rutinaria. Para probar el GFCI, empuje el botón de prueba. El GFCI debe interrumpir el suministro eléctrico. Pulse el botón de reinicio. La energía debe ser restaurada. Si el GFCI no funciona de esta manera, el GFCI está defectuoso. Si el GFCI interrumpe la alimentación eléctrica a la bomba sin la prueba botón de ser empujado, un campo de corriente está fluyendo, indicacando la posibilidad de una descarga eléctrica. No utilice este producto. Desconecte la aspiradora y que el problema sea corregido por un representante autorizado de servicio antes de usar.
- Por el Código Eléctrico Nacional de Estados Unidos (NEC), mantener la unidad de unidad de control por lo menos cinco (5) pies del borde del agua (piscina / spa) y no lo retire de su carrito. En Canadá, el Código Eléctrico Canadiense (CEC) exige una distancia mínima de 3 m (10 pies) que debe mantenerse entre el borde de la piscina y de la unidad Eléctrica. Nunca sumerga la unidad de control.
- No ingrese a la piscina cuando el limpiafondos Polaris este en el agua.
- No entierre el cable. Localizar el cable con el fin de evitar que sea dañado por cortadoras de césped, podadoras y otros equipos.
- Para reducir el riesgo de descarga eléctrica, no utilice el limpiafondos Polaris o la unidad de control si el cable está roto o dañado. Contacte Zodiac Pool Systems, Inc. de inmediato para el reemplazo del cable.
- Doble aislamiento para una protección continua contra las descargas eléctricas es posible, utilice sólo repuestos idénticos cuando lo repare. No trate de reparar el limpiafondos Polaris, la unidad de control, el cable de suministro, o el cable flotante.
- **NUNCA ABRA LA UNIDAD DE CONTROL**
- No utilice un cable de extensión para conectar la unidad al suministro eléctrico, proporcione un toma corrientes en el lugar adecuado. El unidad de control debe ser colocado cerca de la caja del tomacorriente.

PREVENGA A QUE LOS NIÑOS SE LESIONEN Y SE AHOGUEN

- Para reducir el riesgo de lesiones, no permita que los niños utilicen este producto.
- No deje que nadie, especialmente los niños pequeños, se sienten, caminen, se apoyen, o suban en cualquier equipo instalado como parte del sistema de operacion de su piscina.

PRECAUCIÓN

El incumplimiento de las siguientes advertencias podría causar daños al equipo de la piscina o lesiones personales.

- Este producto está diseñado para su uso con piscinas de instalación permanentemente. No lo use con piscinas desmontables. Una piscina permanentemente instalada se construye en el interior o en el suelo o en un edificio de tal manera que no puede ser fácilmente desmontado para su almacenamiento. Esta alberca está construida de modo que es capaz de ser fácilmente desmontable para almacenamiento y vuelto a montar a su integridad original.
- El limpiafondos Polaris debe ser instalado y operado como se especifica.
- Apague el limpiafondos Polaris antes de sacarlo del agua, y no lo opere fuera del agua.
- No remueva el limpiafondos Polaris de la piscina durante 15 minutos después de que el ciclo de limpieza haya finalizado.
- Limpie el porta filtro del limpiafondos Polaris después de cada uso.
- No utilice el producto en su piscina si la temperatura del agua es superior a 95 °F (35 °C) o inferior a 55 °F (13 °C).

PRECAUCIÓN

USO DEL LIMPIAFONDOS POLARIS EN UNA PISCINA REVESTIDA DE VINILO

Los dibujos en algunos revestimientos de vinilo son especialmente susceptibles a desgaste superficial o borrado del dibujo, como resultado de que entren en contacto con la superficie vinílica determinados objetos, tales como cepillos, juguetes de piscina, flotadores, fuentes, surtidores de cloro y limpiafondos automáticos. Los dibujos de algunos revestimientos de vinilo pueden rayarse o rasgarse de manera considerable simplemente al rozar la superficie con un cepillo de piscina. También puede borrarse la tinta del dibujo durante la instalación o al entrar en contacto con objetos en la piscina. Zodiac Pool Systems, Inc., no asume responsabilidad alguna por el borrado del dibujo o el rayado o rasgado del revestimiento de vinilo, ni la garantía limitada cubre estas contingencias.

PRECAUCIÓN

Polaris 9300xi Sport

Este dispositivo cumple con la sección 15 de las Normas de la FCC. La operación está sujeta a las siguientes dos (2) condiciones: (1) este dispositivo no puede causar interferencias perjudiciales y (2) este dispositivo debe aceptar cualquier interferencia recibida, incluyendo interferencias que puedan causar un funcionamiento no deseado.

NOTA Este equipo ha sido probado y cumple con los límites para un dispositivo digital de Clase B, de conformidad con el apartado 15 de las Normas de la FCC. Estos límites están diseñados para proporcionar una protección razonable contra interferencias perjudiciales en una instalación residencial. Este equipo genera, utiliza y puede irradiar energía de radiofrecuencia y, si no se instala y utiliza de acuerdo con las instrucciones, puede causar interferencias en las comunicaciones de radio. Sin embargo, no hay garantía de que no se produzcan interferencias en una instalación particular. Si este equipo causa interferencia dañina a la recepción de radio o televisión, lo cual puede determinarse apagando y encendiendo el equipo, se le recomienda intentar corregir la interferencia por uno o más de las siguientes medidas:

- Reorientar o reubicar la antena receptora.
- Aumentar la distancia entre el equipo y el receptor.
- Conecte el equipo a una toma eléctrica en un circuito diferente al que está conectado el receptor.
- Consulte al distribuidor o a un técnico de radio / televisión para obtener ayuda.

Las modificaciones realizadas a este equipo, que no estén autorizadas por el fabricante, puede invalidar la autoridad del usuario para operar este equipo.

GUARDE ESTAS INSTRUCCIONES

Sección 2. Especificaciones del Limpiafondos

2.1 Especificaciones generales

Las especificaciones generales para el limpiafondos Polaris son las siguientes:

	9300 Sport & 9400 Sport	9300xi Sport
Caja control de suministro de voltaje:	100-125 VAC, 60 Hz	100-125 VAC, 60 Hz
Polaris 9300xi suministro de voltaje:	30 V DC	30 V DC
Carga de instalado:	150 W max	150 W max
Longitud del cable:	60 ft (21 m)	70 ft (21 m)
Tamaño del limpiafondos (WxDxH):	16.9 x 18.9 x 10.6 in. 43 x 48 x 27 cm	16.9 x 18.9 x 10.6 in. 43 x 48 x 27 cm
Tamaño de paquete (WxDxH):	22.8 x 22.8 x 23.2 in. 58 x 58 x 59 cm	22.8 x 22.8 x 23.2 in. 58 x 58 x 59 cm
Peso del limpiafondos:	25 lbs. (11.3 kg)	25 lbs. (11.3 kg)
Peso del paquete:	42 lbs. (19 kg)	42 lbs. (19 kg)
Capacidad de Filtración:	less than 100 microns	less than 100 microns
Duración de ciclos:	1.30 hrs, 2.30 hrs.	1.30 hrs, 2.30 hrs.

El limpiafondos Polaris es un producto de doble aislamiento. Un aparato con doble aislamiento eléctrico que ha sido diseñado de tal manera que no requiere una conexión de descarga a tierra. El requisito básico para el doble aislamiento es que ninguna descarga eléctrica puede ocasionar voltajes peligrosos a causa de una descarga eléctrica y que esto se logra sin tener que depender de una carcasa de metal con descarga a tierra (conexión a tierra). Esto se logra teniendo dos capas de material aislante que rodea las partes vivas utilizando aislamiento reforzado. Por lo tanto, los dispositivos contruidos con doble aislamiento, tales como el limpiafondos Polaris, no utilizan un cable/enchufe con conexión a tierra (de tres patillas).



Figura 1. Componentes del Limpiafondos
Sección 3. Armado y uso inicial

3.1 Desembalaje/Desempaque

El paquete debe contener los siguientes elementos (vea la Figura 1):

- Limpiafondos Polaris
- Unidad de control
- Control remoto (**9300xi Sport**)
- Carrito de transporte y almacenamiento (completo con componentes ensamblados)

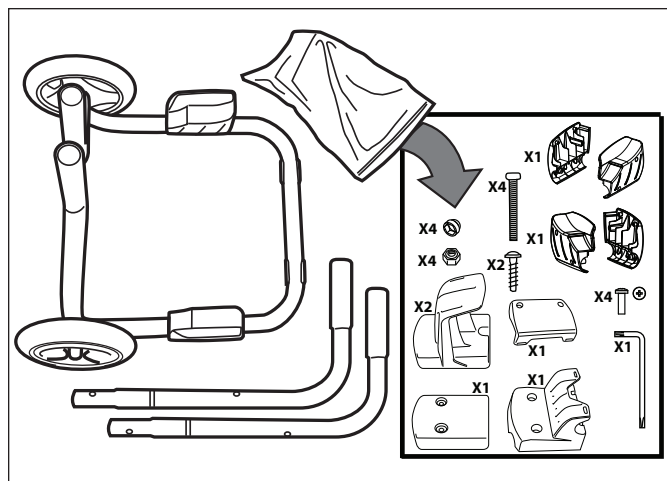
Compruebe que la unidad no ha sido dañada durante el transporte. Si detecta daños, póngase en contacto con Zodiac Pool Systems, Inc. al 800.822.7933 antes de utilizar el limpiafondos Polaris.

Desempaque el limpiafondos Polaris y sus componentes:

1. Retire la parte inferior de el carrito, junto con los soportes superior e inferior del cable de energía, soporte de la unidad de control, placa del cable de energía, placa de fijación, tuercas, pernos y tornillos.
2. Retire la caja pequeña que contiene la unidad de control.
3. Retire las manijas (izquierda y derecha) del carrito, que se encuentran al lado de la caja.
4. Retire el limpiafondos de la caja.

3.2 Armado del carrito de transporte

1. Inserte los tubos superiores (manijas) en los tubos de abajo en el carrito como se muestra en la Figura 2. Asegúrese de que los tubos superiores (manijas) se encuentran en la orientación correcta y alinee los orificios de los tornillos.
2. Coloque el soporte del cable de corriente abajo como se muestra en la Figura 3. Coloque la placa del soporte del cable frente al soporte del cable de energía. Asegurelo mediante un tornillo y apriete con la llave Torx®. Vea la Figura 4.



Figura 2. Instale las manijas



Figura 3. Coloque los soportes inferiores

3. Sujete la placa del soporte de cable de energía con dos (2) pernos y dos (2) tuercas y apriételos con una llave Torx®. Vea la Figura 5.
4. Coloque el soporte del cable de energía y el soporte de unidad de control en los tubos superiores, como se muestra en la Figura 6. Asegúrese de que los tubos superiores (manijas) se encuentren en la orientación correcta.
5. Asegure el soporte del cable de energía y el soporte de unidad de control alrededor de los tubos con un tornillo y apriete a mano con la llave de la llave Torx® (proveída con la unidad). Vea la Figura 7.

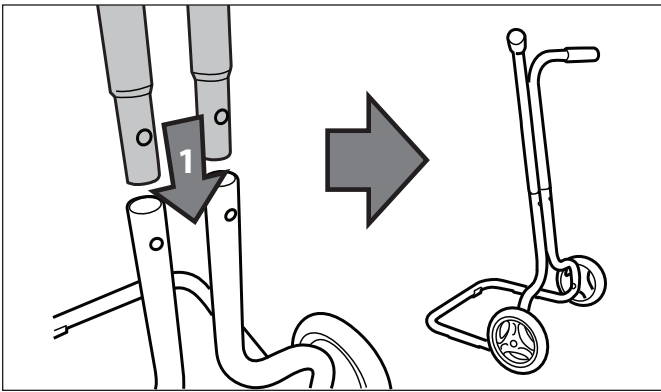

Figura 4. Asegure los soportes inferiores

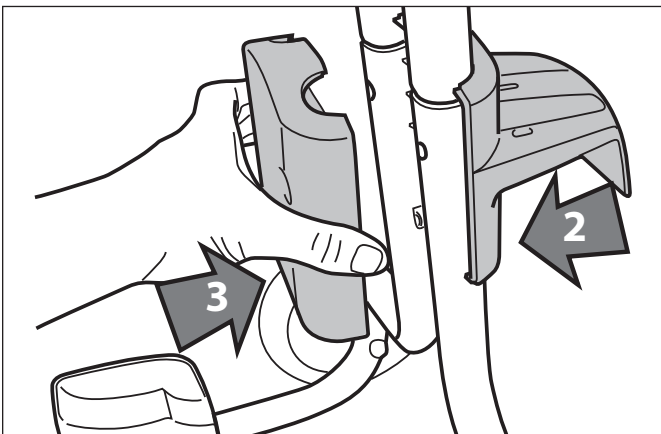

Figura 5. Asegure la placa de los soportes del cable

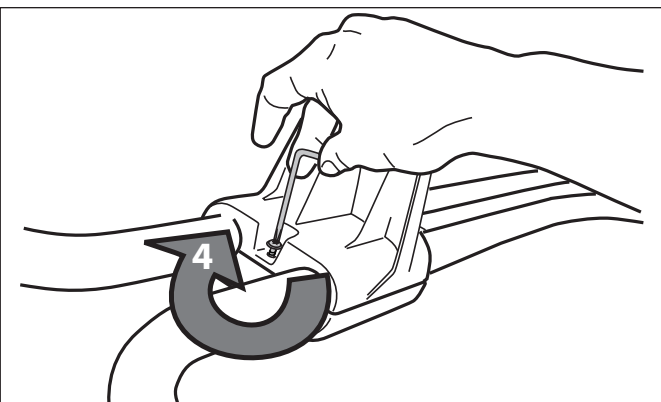

Figura 6. Instale los soportes en las manijas superiores

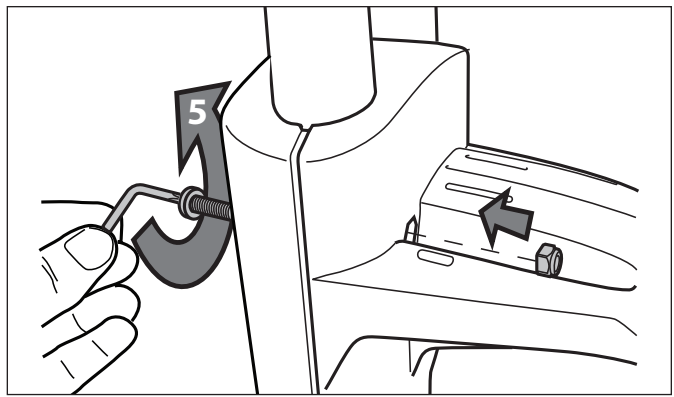

Figura 7. Instale el soporte del cable con el soporte de la unidad de control

6. Asegure el soporte de la unidad de control utilizando dos (2) tornillos y dos (2) tuercas y apriételas con una llave Torx. Vea la Figura 8.

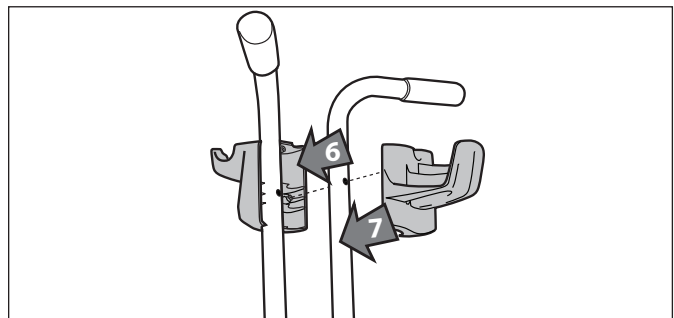

Figura 8. Asegure los soportes

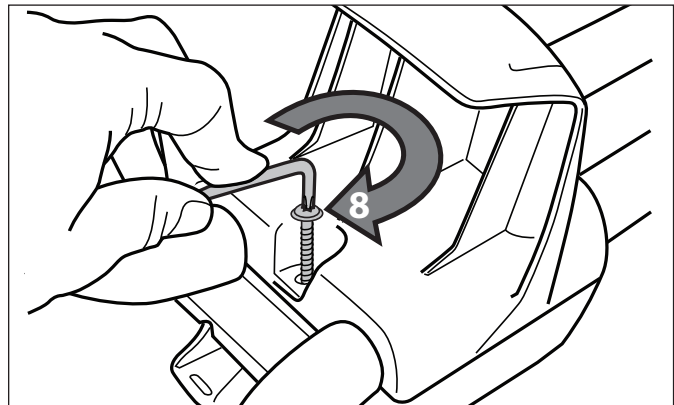
7. Coloque dos tapones (2) en las ruedas como se muestra en la figura 9.

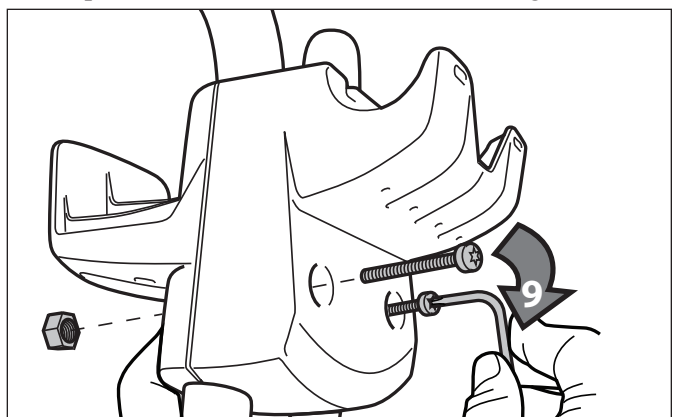

Figura 9. Colocación de tapas de ruedas

8. Coloque los bloques de soporte al carrito usando cuatro (4) tornillos como se muestra en las figuras 10 y 11.
Para el Polaris 9300 Sport y 9300xi Sport, vea la Figura 10 para la orientación y la colocación de los bloques.
Para el Polaris 9400 Sport, vea Figura 11 para la orientación correcta y la colocación de los bloques.



Figura 10. Colocación de los bloques de apoyo (Polaris 9300 Sport y 9300xi Sport)

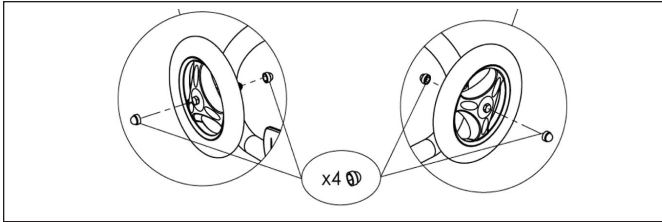

Figura 11. Colocación de los bloques de apoyo (Polaris 9400 Sport)

9. El carrito está listo para ser utilizado como se muestra en la Figura 12.

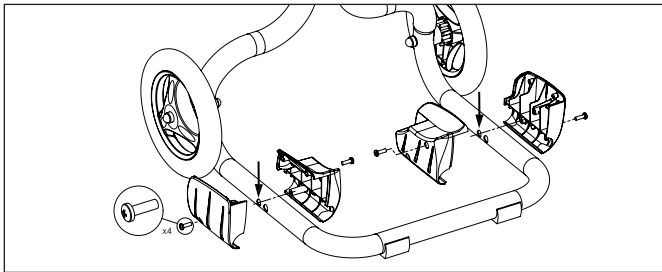

Figura 12. Armado del carrito de transporte y almacenamiento

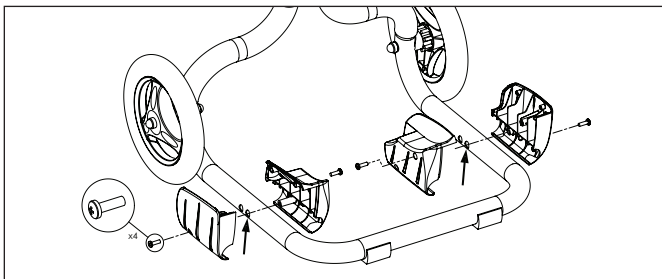
3.3 Conexión de la unidad de control para el carrito

1. Coloque la unidad de control sobre el soporte de la unidad de control en la carrito.
2. Deslice los sujetadores de la placa de fijación en el soporte de control y alinie los orificios de los tornillos. Vea la Figura 13.

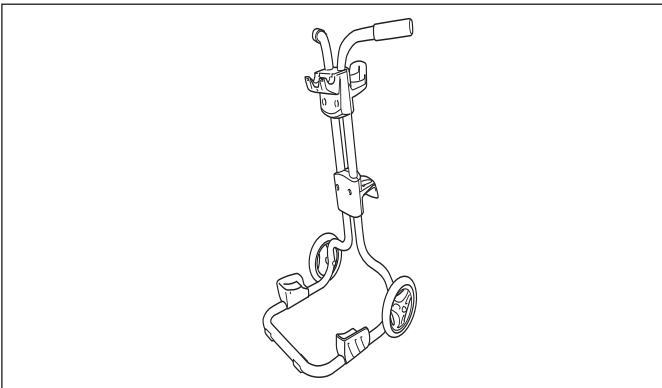

Figura 13. Posición de los sujetadores del placa de fijación

3. Sujete la placa de fijación con los tornillos de cabeza Phillips. No apriete en exceso. Vea la Figura 14.

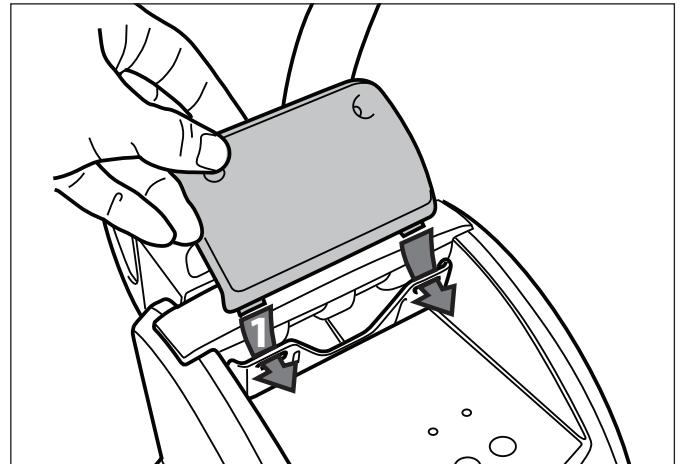

Figura 14. Sujetando la placa de fijación

3.4 Conexión eléctrica

⚠ ADVERTENCIA

El incumplimiento de las advertencias de precaución puede resultar en una lesión permanente, electrocución o ahogamiento.

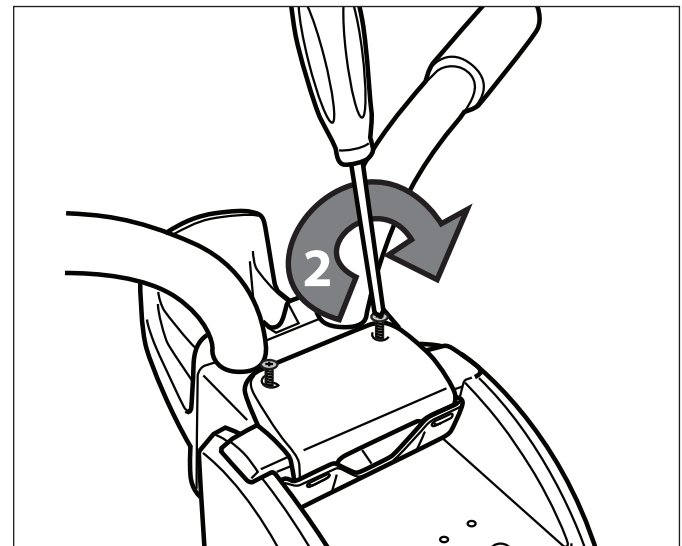
EVITAR UNA DESCARGA ELÉCTRICA

- USA: Requisitos NEC, mantenga la unidad de control por lo menos cinco (5) pies de la orilla de la piscina. CANADA: Requisitos CEC, mantenga la unidad de control 3m (10 pies) de la orilla de la piscina.
- Sólo conectar la unidad de control a un receptáculo protegido por un interruptor de circuito de descarga a tierra (GFCI). En contacto con un electricista calificado si no puede comprobar que el recipiente está protegido por un GFCI.
- No utilice un cable de extensión para conectar la unidad de control.
- No permita a nadie nadar, mientras que el limpiafondos Polaris este dentro de la piscina.

Para su seguridad y para obtener el mejor rendimiento posible de su limpiafondos Polaris, conecte el cable de flotación del limpiafondos a la unidad de control y a la rosca del conector hasta que esté ajustado. No apriete en exceso. Vea la Figura 15.

- La unidad de control limpiafondos Polaris está equipado con una función de apagado automático para evitar el sobrecalentamiento en caso de operar en la luz solar directa durante un período prolongado de tiempo.

⚠ ADVERTENCIA

La unidad de control del limpiafondos Polaris es resistente al agua pero no es impermeable. Con el fin de evitar electrocución, que podría resultar en lesiones graves o la muerte, nunca sumerja la unidad de control.



Figura 15. Conexión eléctrica

Sección 4. Operación

4.1 Sumerjiendo el limpiafondos

1. Sumerja el limpiafondos en la piscina y elimine el aire atrapado en el interior, colocando la unidad verticalmente. Vea la Figura 16.

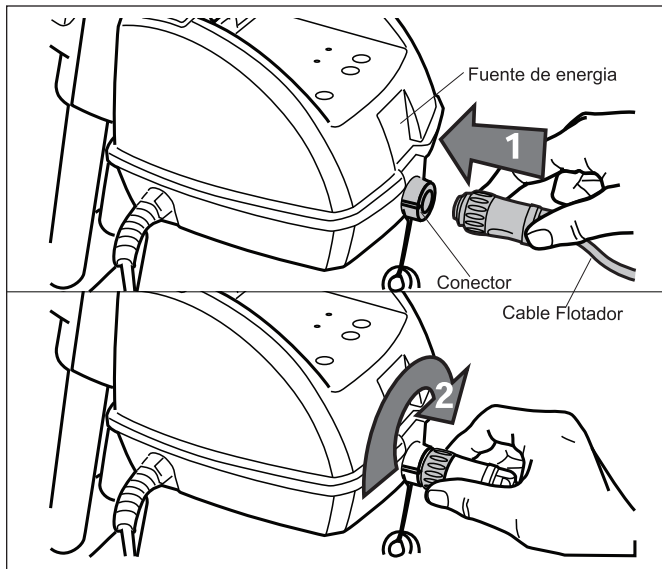

Figura 16. Submerjiendo el limpiafondos verticalmente

2. Asegúrese de que la unidad se hunda hasta el fondo de la piscina. Vea la Figura 17.

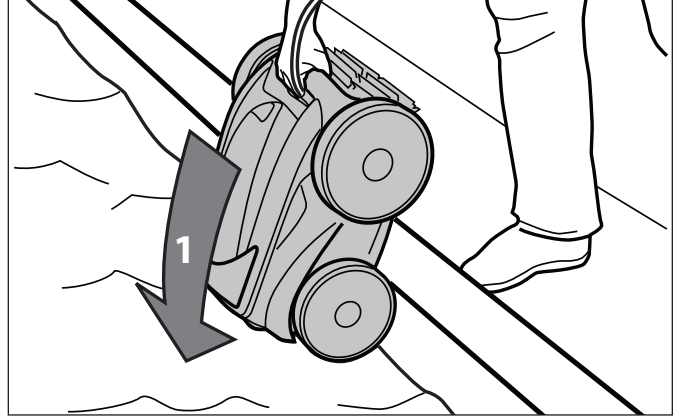

Figura 17. Limpiafondos abajo de la piscina

3. Difunda el cable flotador sobre la piscina, asegurándose que no este torcedido o mal enrollado. Vea la Figura 18.

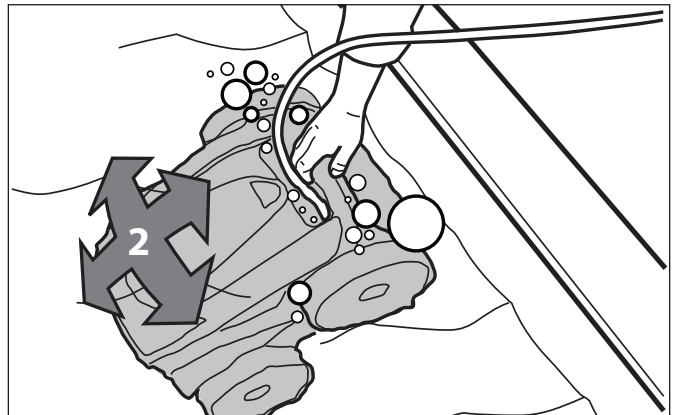

Figura 18. Difundiendo el cable flotador sobre la piscina

4.2 Funcionamiento del limpiafondos

9300 Sport y 9400 Sport

Seleccione el programa de limpieza Ciclo I o Ciclo II en la unidad de control:

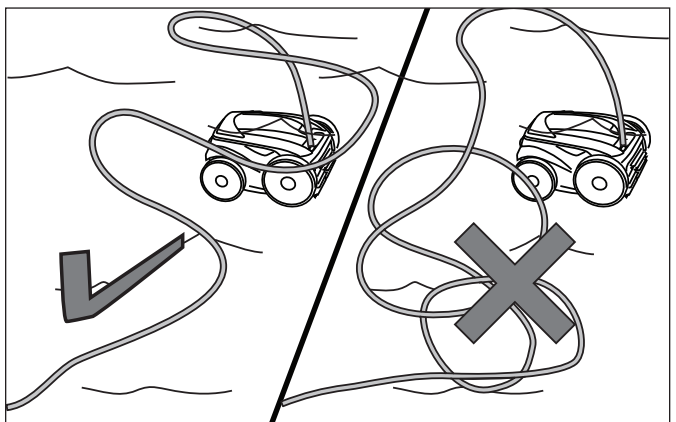
- | Programa de Ciclo I | Programa de Ciclo II |
|-----------------------------------|---------------------------------|
| • Completado en 1.5 horas | • Completado en 2.5 horas |
| • Maxima cobertura in poco tiempo | • Completa e intensiva limpieza |
| | • Limpieza a fondo de azulejo |

- Para iniciar el limpiafondos, pulse el botón del programa de limpieza “Ciclo I”, este ciclo de limpieza es primariamente para piscinas empotradas. Si se prefiere un ciclo alternativo, pulse “Ciclo II”. Vea la Figura 19. La luz indicadora se ilumina y el limpiafondos se encenderá después de sólo unos segundos. Cuando el limpiafondos este encendido, éste permanecerá en espera hasta que se pulse el botón de Ciclo I.



Figura 19. Encendiendo el limpiafondos

- Cuando el botón de programa “Ciclo I” se selecciona la luz del indicador anterior se iluminará. El limpiafondos se encenderá en unos segundos.
- Para cambiar el ciclo de limpieza seleccionado, pulse el botón de nuevo ciclo y el nuevo ciclo se encenderá en unos segundos.
- Si desea detener el limpiafondos durante un ciclo de limpieza, pulse el botón OFF. Vea la Figura 20.

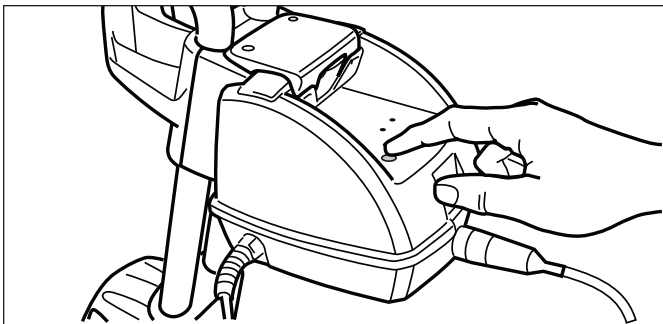

Figura 20. Apagando el limpiafondos

- Al final del ciclo, el limpiafondos se detiene y después de 15 minutos, la luz parpadea lentamente para indicar que el ciclo se ha completado.
- El limpiafondos incluye una característica de seguridad que detiene automáticamente al limpiafondos después de unose 20 segundos, cuando está encendido, pero no sumergido en el agua. Para las piscinas equipadas en un área de playa, esta característica de seguridad permite que el limpiafondos regrese, y de nuevo entre a la piscina cuando el rotor está fuera del agua.
- Desconecte el cable de la unidad de control de la toma corriente.
- Desconecte el cable de la unidad de control.
- Al final de cada ciclo, enrolle el cable comenzando del limpiafonods hasta punto de conexión a la unidad de control. Elimine malos enrollos y torceduras.**

PRECAUCIÓN

Para evitar daños en el limpiafondos, asegúrese de cumplir con las siguientes directrices:

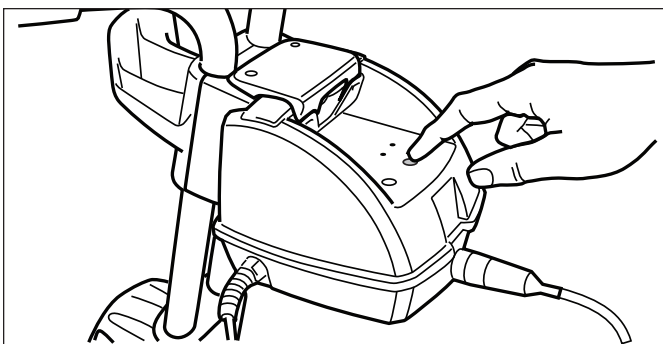
- Aproximadamente 15 minutos después de finalizado el ciclo, la luz se encuentra en la unidad de control parpadea lentamente para indicar que el limpiafondos puede ser removido de la piscina. El período de 15 minutos permite que el motor se enfríe y evitar daños al limpiafondos.
- Retire el limpiafondos de la piscina después de que el ciclo de limpieza se completa y almacenar en el carrito.
- Nunca levante el limpiafondos de la piscina por el cable flotante. Siempre use el manubrio para sacarlo de la piscina. Consulte las Figuras 21 y 22.
- Retire el limpiafondos de la piscina cuando este en super cloración.
- No manipule el limpiafondos mientras este operando.

IMPORTANTE

- Utilize el limpiafondos Polaris con la frecuencia necesaria para mantener su piscina limpia.
- Limpie el porta filtro después de cada ciclo de limpieza.
- No deje su limpiafondos de la piscina en forma permanente.
- Al final de cada ciclo, retire el limpiafondos de la piscina. Comience en la cabeza del limpiafondos y desenrede cualquier torcedura de la manguera antes de guardar el limpiafondos.



Figura 21. Removiendo el limpiafondos de la piscina



Figura 22. Mantenga el limpiafondos verticalmente para drenarlo de agua

9300xi Sport

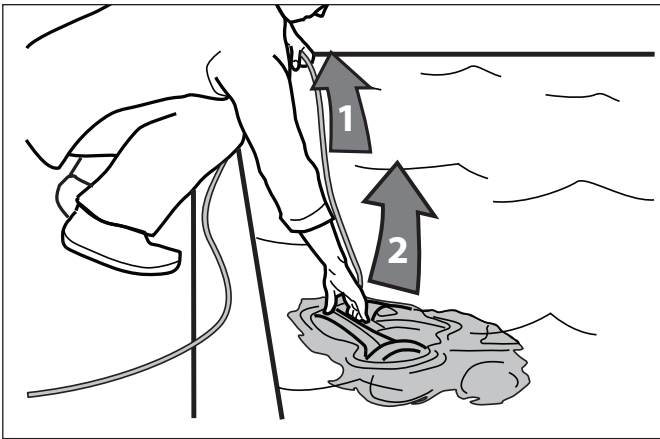
1. Conecte la unidad de control en receptáculo protegido GFCI.

Seleccione el programa de limpieza Ciclo I o Ciclo II en la unidad de control:

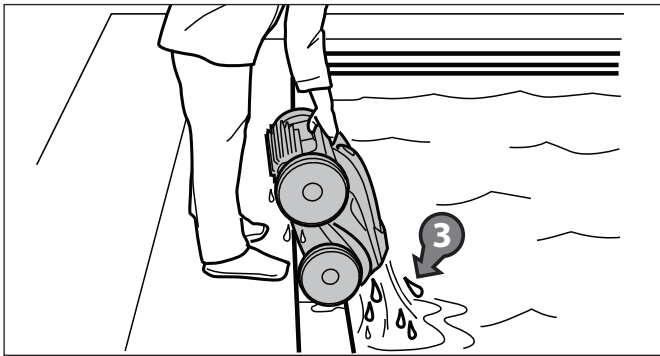
Programa de Ciclo I	Programa de Ciclo II
• Completado en 1.5 horas	• Completado en 2.5 horas
• Máxima cobertura in poco tiempo	• Completa e intensiva limpieza
	• Limpieza a fondo de azulejo

2. Para iniciar el limpiafondos 9300xi Sport, pulse el botón del programa de limpieza “Ciclo I”, este ciclo de limpieza es primariamente para piscinas empotradas.
3. Cuando el botón de programa “Ciclo I” se selecciona la luz del indicador anterior se iluminará. El limpiafondos se encenderá en unos segundos.
4. Dependiendo del estado de su piscina es posible modificar el tiempo del ciclo de limpieza por

presionando el botón

Al pulsar el botón aumentará el tiempo de limpieza en 60 minutos o disminuir el tiempo de limpieza por 30 minutos. Cuando el filtro está

encendido, el ciclo y el tiempo se corresponden con el ciclo y el tiempo que estuvieron activos en el momento en que se cambió por última vez.

5. Si desea detener el limpiafondos durante un ciclo de limpieza, pulse el botón de encendido. Vea la Figura 20.

4.3 Removiendo el limpiafondos 9300xi Sport

⚠ PRECAUCIÓN

Para evitar daños en el 9300xi Sport, asegúrese de cumplir con las siguientes reglas:

1. Después de que el ciclo de limpieza se ha completado, las cuatro (4) luces ubicadas en la unidad de control parpadean lentamente para indicar que el filtro se puede remover de la piscina.
2. Desconecte el cable de la unidad de control de la toma corriente.
3. Desconecte el cable de la unidad de control.
4. Nunca levante la 9300xi Sport de la piscina por el cable flotante. Siempre utilice el asa para sacarlo de la piscina. Consulte las Figuras 21 y 22.
5. **Enrolle el cable a partir del limpiafondos hacia el punto de conexión en la unidad de control. Elimine malos enrollos y torceduras.**
6. Guarde el Polaris 9300xi Sport en el carrito con el cable enrollado cuando no lo use

IMPORTANTE

- El 9300xi Sport incluye una característica de seguridad que detiene automáticamente el filtro después de 20 segundos, si se enciende, pero no está sumergida en el agua. Para las piscinas equipadas con una zona de playa, esta característica de seguridad permite que el limpiador para invertir, y de nuevo en la piscina cuando el impulsor está fuera del agua.
- Utilice el limpiafondos 9300xi Sport con la frecuencia necesaria para mantener su piscina limpia.
- Limpie el porta filtro después de cada ciclo de limpieza.
- No deje su limpiafondos de la piscina en forma permanente.
- Al final de cada ciclo, retire el limpiafondos de la piscina. Comience en la cabeza del limpiafondos y desenrede cualquier torcedura de la manguera antes de guardar el limpiafondos.
- Retire el 9300xi Sport de la piscina cuando haga súper cloración.

4.4 Modo de control remoto (9300xi Sport)

⚠ PRECAUCIÓN

Este dispositivo cumple con la sección 15 de las Normas de la FCC. La operación está sujeta a las siguientes dos (2) condiciones: (1) este dispositivo no puede causar interferencias perjudiciales y (2) este dispositivo debe aceptar cualquier interferencia recibida, incluyendo interferencias que puedan causar un funcionamiento no deseado.

NOTA Este equipo ha sido probado y cumple con los límites para un dispositivo digital de Clase B, de conformidad con el apartado 15 de las Normas de la FCC. Estos límites están diseñados para proporcionar una protección razonable contra interferencias perjudiciales en una instalación residencial. Este equipo genera, utiliza y puede irradiar energía de radiofrecuencia y, si no se instala y utiliza de acuerdo con las instrucciones, puede causar interferencias en las comunicaciones de radio. Sin embargo, no hay garantía de que no se produzcan interferencias en una instalación particular. Si este equipo causa interferencia dañina a la recepción de radio o televisión, lo cual puede determinarse apagando y encendiendo el equipo, se le recomienda intentar corregir la interferencia por uno o más de las siguientes medidas:

- Reorientar o reubicar la antena receptora.
- Aumentar la distancia entre el equipo y el receptor.
- Conecte el equipo a una toma eléctrica en un circuito diferente al que está conectado el receptor.
- Consulte al distribuidor o a un técnico de radio / televisión para obtener ayuda.

Las modificaciones realizadas a este equipo, que no estén autorizadas por el fabricante, puede invalidar la autoridad del usuario para operar este equipo.

El control remoto del Polaris 9300xi Sport está disponible utilizando la unidad portátil de control remoto. La unidad de control remoto tiene cuatro (4) botones:



Figura 23. Control remoto

Para encender el limpiafondos, debe mantener presionada la izquierda rotar o girar el botón derecho.

Al utilizar el remoto, las dos luces (2) en la unidad de control parpadearán alternativamente.

Para volver al modo automático, o bien dejar de usar los botones del remoto para la unidad de un mínimo de 45 segundos o pulse Ciclo I o II Ciclo del botón en la unidad de control.

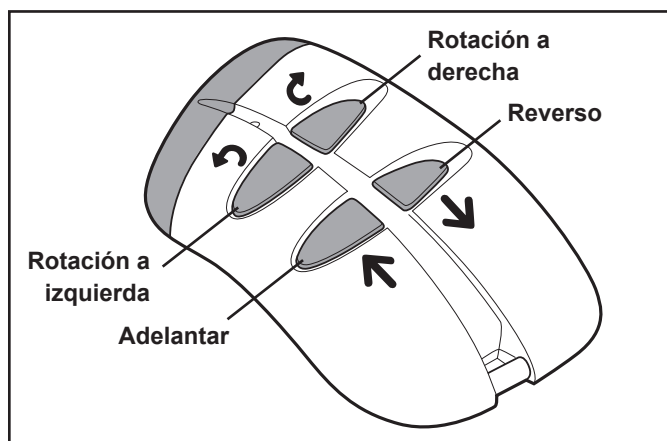
4.5 Activación de inicio automático (9300xi Sport)

Este modo de inicio automático permite que la unidad de control ponga en marcha un ciclo de limpieza preseleccionado al accionar por una fuente externa (temporizador / reloj de programación).

El ciclo puede ser "I Ciclo" o "Ciclo II". El 9300xi Sport tendrá una duración de 2,5 horas. No es posible cambiar el tiempo de ejecución cuando que operan en este modo.

Procedimiento para el lanzamiento de un ciclo con un reloj de programación (temporizador):

1. Conecte la unidad de control al receptáculo.
2. Para iniciar automáticamente el "Ciclo I", pulse el siguiente botón durante más de tres (3) segundos: + Ciclo I
3. Para iniciar automáticamente el "Ciclo II", pulse el siguiente botón durante más de tres (3) segundos: + Ciclo II
4. Las dos (2) luces se parpadearán una sola vez.
5. El robot se iniciará automáticamente cuando se enciende.

Procedimiento para la cancelación de un arranque automático:

1. Conecte la unidad de control al receptáculo.
2. Pulse el botón para apagar el encendido durante más de seis (6) segundos.
3. Las dos (2) luces se parpadearán una sola vez.

Sección 5. Limpieza y mantenimiento

⚠ ADVERTENCIA

Para evitar una descarga eléctrica y otros peligros que podrían ocasionar lesiones permanentes o la muerte, desconecte (desenchufar) el limpiafondos de la unidad de control antes de realizar cualquier operación de limpieza y mantenimiento.

5.1 Limpieza del porta filtro

El porta filtro debe ser limpiado al final de cada ciclo.

1. Asegúrese de que el cable de energía se ha desconectado de la toma corriente o que el cable de flotación este desconectado de la unidad de control.
2. Retire el limpiafondos del agua y deje que el agua se fugue manteniendo la aspiradora en la posición vertical.
3. Ajuste la unidad sobre sus ruedas.
4. Para quitar el filtro del limpiafondos siga los pasos del 1 al 6 (Figuras 24 a 27).
5. Empuje la cubierta de seguridad (1) y levante la cubierta (2) hasta que quede asegurado en la posición vertical. Vea la Figura 24.



Figura 24. Levante la cobertura del limpiafondos

6. Retire el ensamble del filtro del cuerpo (3), como se muestra en la Figura 25.
7. Pulse el botón de liberación rápida del ensamble del porta filtro (4) y jale el ensamble del filtro (5). Vea la Figura 26.
8. Separe el porta filtro del soporte del filtro (6), como se muestra en la Figura 27.
9. Lave el porta filtro, el soporte del filtro, y el limpiafondos con agua o con una manguera (7). Vea la Figura 28.



Figura 25. Remueva el ensamble del filtro

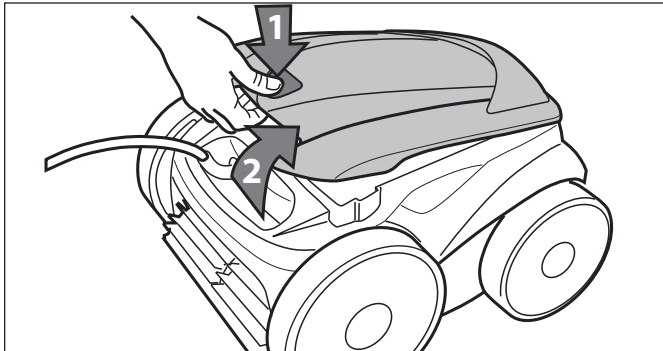

Figura 26. Abra el ensamble del filtro

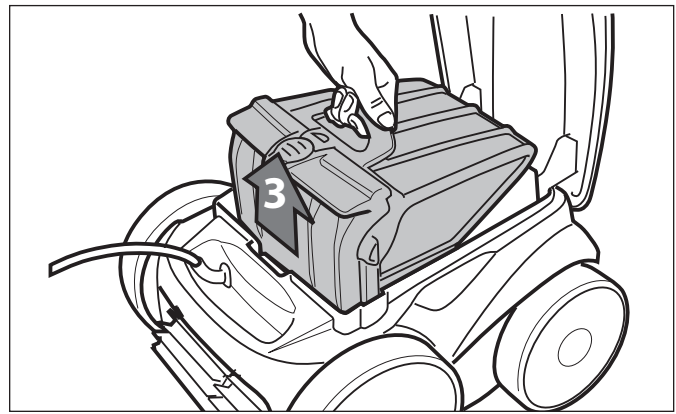

Figura 27. Remueva el porta Filtro

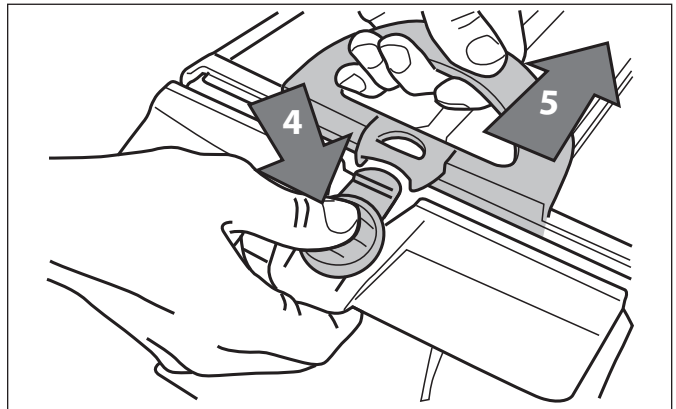

Figura 28. Lave el porta filtro

5.2 Limpieza y conservación del limpiafondos

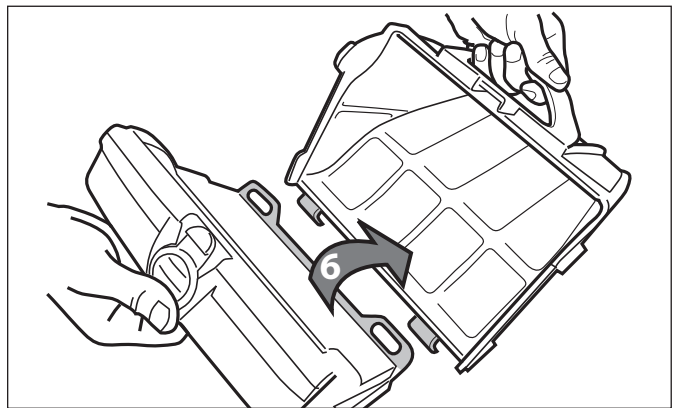
El limpiafondos deben limpiarse regularmente usando un poco de agua limpia y jabón, no utilice disolventes tales tricloroetileno o su equivalente. Enjuague el limpiafondos generosamente con agua limpia. No deje que el limpiafondos en seco bajo la luz solar directa, cerca de la piscina. El limpiafondos debe ser almacenado en su propio carrito, de modo que se seque rápidamente.

1. Coloque las ruedas traseras al lado de las cuñas del carrito como se muestra en la Figura 29.

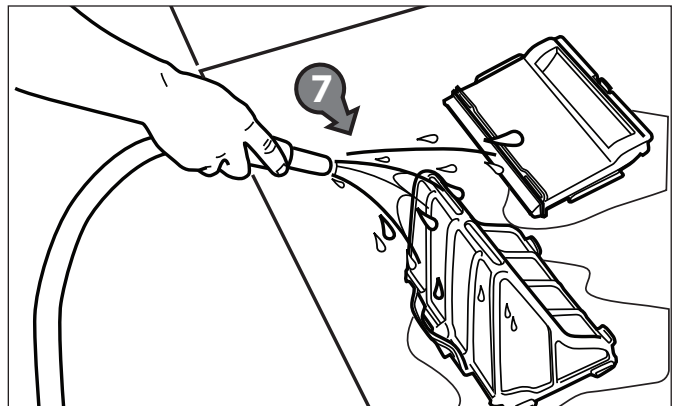

Figura 29. Coloque el limpiafondos en el carrito

2. Gire la unidad en el lugar del carrito. Vea la Figura 30.

NOTA El cable del limpiafondos debe ser desconectado de la caja de control antes de retirar el limpiafondos de la piscina. Envuelva el cable alrededor de los soportes del limpiafondos ubicados en la parte trasera de la carrito.



Figura 30. Mueva el limpiafondos al carrito

5.3 Cambio de los cepillos

El limpiafondos está equipado con cepillos de PVC. Hay indicadores de “desgaste” de los cepillos. Para mantener el limpiafondos en su mejor rendimiento es necesario sustituir los cepillos tan pronto los indicadores de desgaste sean alcanzados (incluso si el desgaste de la hoja no es). Polaris recomienda sustituir los cepillos cada dos (2) años.

1. Levante el limpiafondos a una posición vertical de manera que el mango quede hacia arriba. Vea la Figura 31.

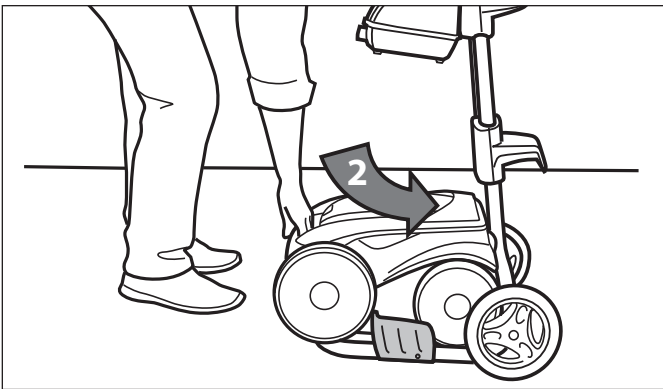

Figura 31. Limpie en posición hacia arriba

2. Separe los bordes del cepillo y deshaga las pestañas como se muestra en la Figura 32. Retire los cepillos gastados.

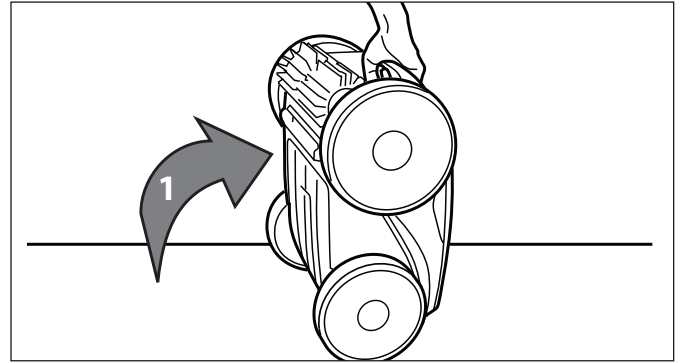

Figura 32. Deshaga las trabillas del cepillo

3. Para instalar un nuevo cepillo y coloque el cepillo nuevo en el rodillo con las puntas hacia abajo. Vea la Figura 33.

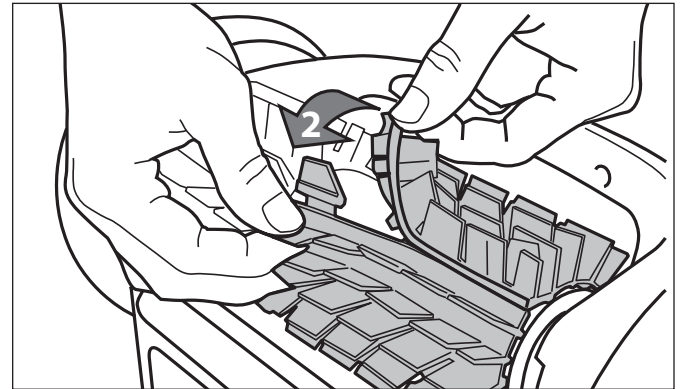

Figura 33. Instale el nuevo cepillo

4. Enrosque cada trabillas en la ranura proveida y suavemente paselo hasta que el talón salga al otro lado de la ranura. Vea la Figura 34.

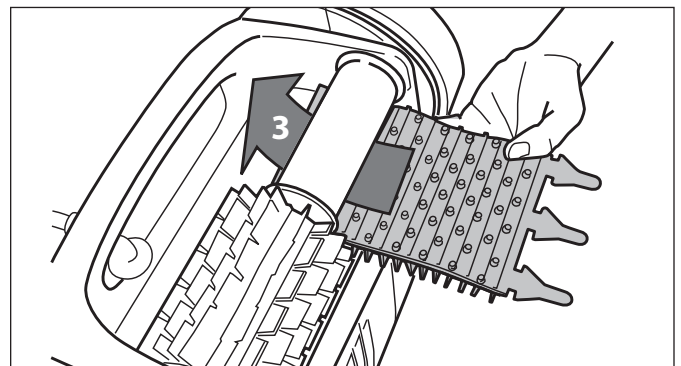

Figura 34. Jale la trabilla en la ranura

5. Use un par de tijeras para cortar las trabillas de 3/4 pulgadas desde el talón a fin de que no sean más elevados que los picos como se muestra en la Figura 35.
6. Repita este procedimiento para instalar el segundo cepillo.

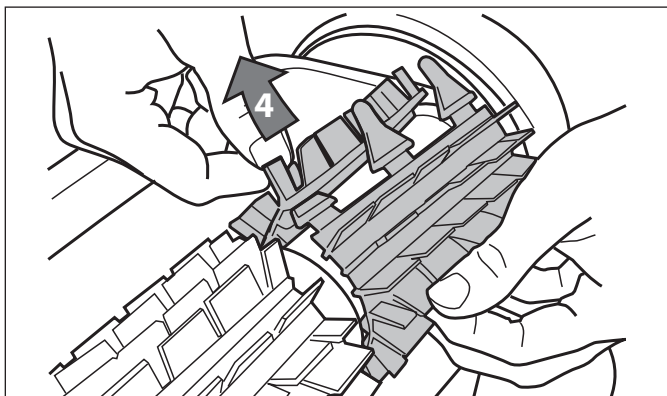
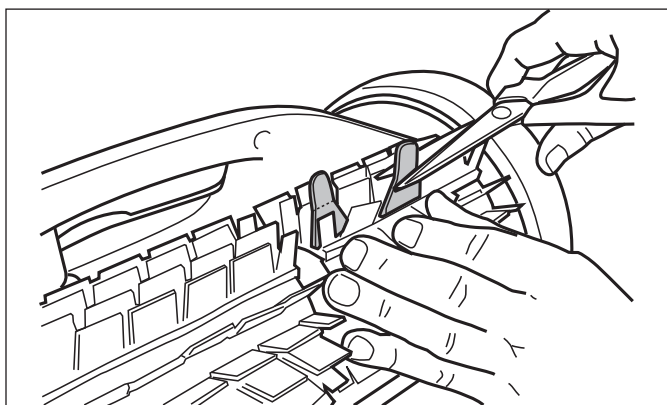

Figure 35. Corte las trabillas

5.4 Cambio de los neumáticos del limpiafondos

1. Tire de la parte interior del neumático viejo para quitar el borde del neumático de la rueda. Vea Figura 36.



Figura 36. Jale el viejo neumático sobre la rueda

2. Quite el neumático viejo, como se muestra en la Figura 37.

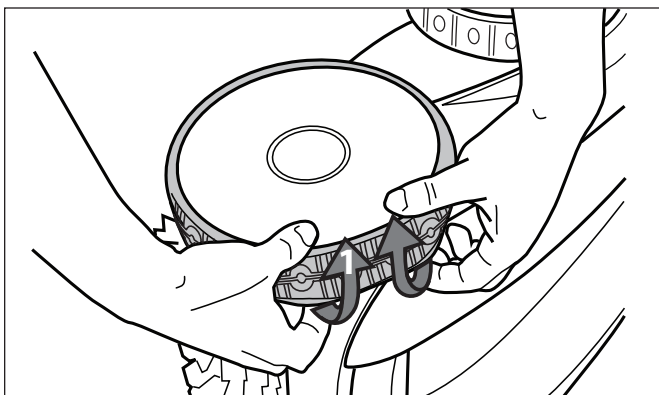

Figura 37. Remueva el viejo neumático

3. Para sustituir el neumático, coloque el neumático en la rueda asegurándose de colocar el neumático con la banda de rodadura sobre el lado exterior de la rueda. Vea la Figura 38.

NOTA IMPORTANTE La palabra "inside" (adentro) se imprime en el borde del neumático. Asegúrese de que la palabra "inside" (adentro) se oriente hacia el cuerpo del limpiafondos.



Figura 38. Orientación de neumático

4. Pulse un lado del neumático de la rueda y el ajuste de la costilla del neumático en la ranura de la rueda como se muestra en la Figura 39.

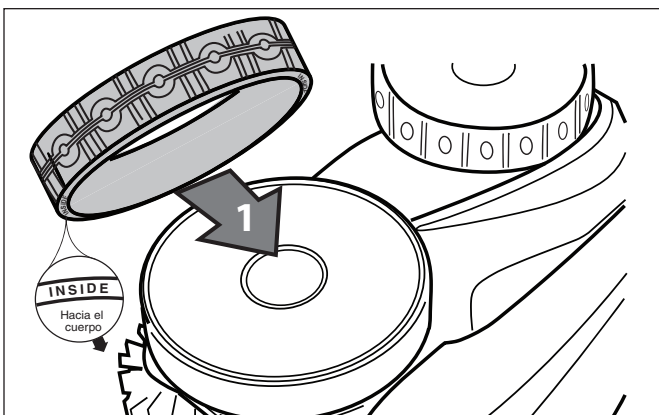

Figura 39. Comience al otro lado del neumático

5. Meta el neumático en la rueda y verifique que la costilla de la llanta este en la posición correcta con la ranura de la rueda. Vea la Figura 40.

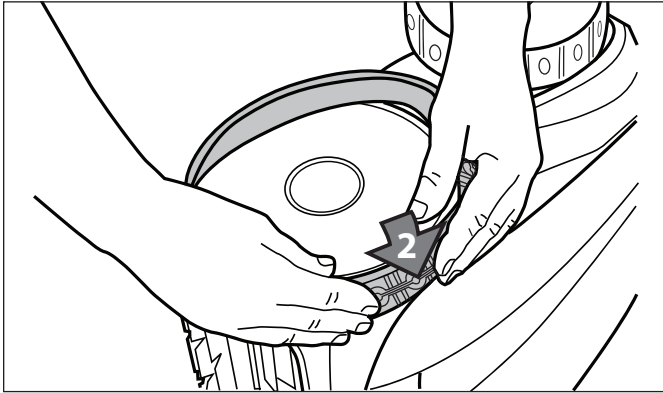

Figura 40. Meta el neumático en la rueda

6. Empuje y coloque la costilla de la parte interior del neumático en la ranura de la rueda. Vea Figura 41. Si es necesario, gire el volante con suavidad para ayudar con la instalación.

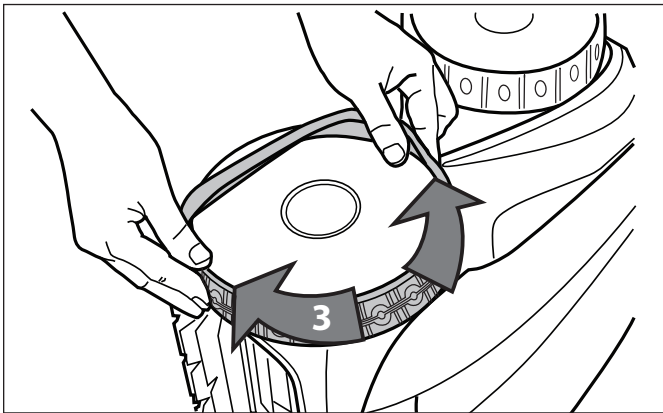

Figura 41. Empuje el neumático dentro de la rueda

Sección 6. Piezas de repuesto

La lista completa de sustitución de piezas y vista ampliada está disponible en el sitio web de Polaris en www.polarispool.com.



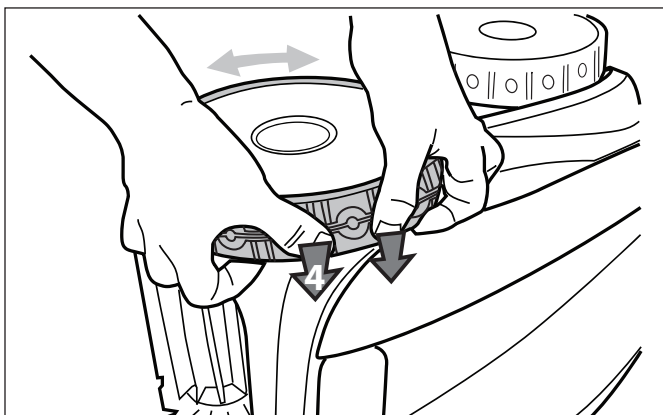





Sección 7. Diagnóstico de averías

7.1 Diagnóstico general de averías

La tabla 1 muestra algunos de los síntomas más comunes, causas y soluciones al usar el limpiafondos. La unidad cuenta con luces intermitentes para indicar los diferentes asuntos del unidad de control en el limpiafondos.

Estas indicaciones no son necesariamente mayores cuestiones. Para apagar la luz intermitente, presione el botón de encendido. A continuación, inicie un nuevo ciclo: Si las luces intermitentes persisten después de completar el diagnóstico de averías, por favor, póngase en contacto con su distribuidor. NO ABRA la unidad de control.

Sintoma	Causa	Solución
Se enciende el indicador intermitente justo después del inicio (pulsando el botón o para iniciar un nuevo ciclo con el limpiafondos) (<20 segundos)	Asegúrese que el cable flotante está correctamente conectado al unidad de control.	Desconecte el cable de flotación de la unidad de control y conectarlo de nuevo correctamente.
	Asegúrese de que el limpiafondos está bien sumergida.	Sumerja el limpiador siguiendo el procedimiento en la Sección 4.1, "Sumergiendo el limpiafondos".
	Limpiador debe ponerse a cero y empezar un nuevo ciclo.	Pulse el botón de encendido y apagado luego Ciclo I o II con los botones del programa para iniciar un nuevo ciclo.
	el propelador no gira.	Póngase en contacto con su representante de servicio local de Polaris.
	Ruedas no giran	Póngase en contacto con su representante de servicio local de Polaris.
Las luces intermitentes aparece durante el ciclo.	Si el limpiador aspira el aire durante 60 segundos, la luz parpadeante.	Sumerja el limpiador siguiendo el procedimiento en la Sección 4.1, "Sumergiendo el limpiafondos".
El limpiafondos no se mantiene firme en el fondo de la piscina.	No hay aire en la carcasa del aparato.	Sumerja el limpiador siguiendo el procedimiento en la Sección 4.1, "Sumergiendo el limpiafondos".
El limpiafondos no tiene o no se sube a los lados de la piscina.	El filtro está lleno o sucio.	Limpie el porta filtro siguiendo el procedimiento Sección 5.1, "Limpieza del porta filtro".
	Lados de la piscina son resbaladizas o pegajosas. Aunque parece clara el agua, las algas microscópicas, invisibles para el ojo humano, están presentes en la piscina. Como resultado, los lados de la piscina se vuelven muy resbalosas y evitan que el limpiafondos suba.	Hacer un tratamiento de cloración de choque y reducir ligeramente el pH. NO deje que el limpiafondos de la piscina durante este tratamiento.
Al iniciar el limpiafondos no se mueve.	No suministrados con electricidad.	La salida de la unidad de control está conectado a no suministra energía eléctrica. Compruebe que la salida a la que la unidad de control está conectado está recibiendo electricidad.
	Unidad está encendida.	Compruebe que ha comenzado una (1) de los dos (2) programas y comprobar que se enciende el indicador para el programa seleccionado. Si el problema persiste, póngase en contacto con su representante local de servicio de Polaris.
El ciclo de los indicadores del programa I y II parpadean en forma alternativa.	Su limpiafondos ha detectado un problema en su funcionamiento.	Desconecte la unidad de control y espere 20 segundos antes de volver a conectar la unidad de control. Compruebe que el cable está correctamente conectado a la unidad de control. Compruebe que los desechos no impide la rotación de los cepillos y / o la hélice. Limpie el filtro. Iniciar un programa de limpieza. Si el problema persiste contacte con su representante local de servicio de Polaris.
El limpiafondos parece estar rindiendo menos eficiente.	Los cepillos se han suavizado.	Reemplace las escobillas con el procedimiento en la Sección 5.3, "Cambio de los cepillos".
	Porta filtro está lleno o sucio.	Limpie el porta filtro siguiendo el procedimiento en la Sección 5.1, "Limpieza del porta filtro".
	Cable flotante esta excesivamente enrollado o doblado.	Asegúrese de que el cable flotante se extiende a lo largo de la piscina.

9300xi Sport		
Sintoma	Causa	Solución
El control remoto no funciona.	Las baterías están agotadas y necesitan ser reemplazados.	Cambie las baterías del control remoto.
	El remoto de control no está sincronizada con la unidad de control.	<p>Procedimiento de sincronización:</p> <p>Al sustituir la unidad de control o el control remoto, es necesario sincronizar el nuevo remoto con la unidad de control:</p> <ol style="list-style-type: none"> 1. Conecte el 9300xi sport a la unidad de control, conecte la unidad de control a al receptáculo. 2. Presione los botones OFF + Cycle I por 6 segundos hasta que ambas luces se parpadean una vez:    3. Presione y mantenga el botón "rotación a derecha" en la unidad de control remota. 4. La luz de la derecha parpadean 5 veces    entonces ambas luces    parpadean juntas. 5. El procedimiento de sincronización se completa cuando ambas luces apagan.

Zodiac Pool Systems, Inc.

2620 Commerce Way, Vista, CA 92081
1.800.822.7933 | www.ZodiacPoolSystems.com

Zodiac Pool Systems Canada, Inc.

2115 South Service Road West, Unit 3
Oakville, Ontario • Canada L6L 5W2
1.888.647.4004 | FAX: 1.905.825.5780

*ZODIAC® is a registered trademark of Zodiac International, S.A.S.U., used under license.
All other trademarks used herein are the property of their respective owners.*

*ZODIAC est une marque de commerce déposée de Zodiac International, S.A.S.U., utilisée sous licence.
Toutes les autres marques de commerce mentionnées sont la propriété de leurs propriétaires respectifs.*

*ZODIAC es una marca registrada de Zodiac International, S.A.S.U., usada bajo licencia. Todas las
otras marcas registradas usadas aquí son propiedad de sus propietarios*

©2011 Zodiac Pool Systems, Inc. H0363300 Rev - 1106



Conforms to UL 1081
Certified to CSA E63055-2-41

