

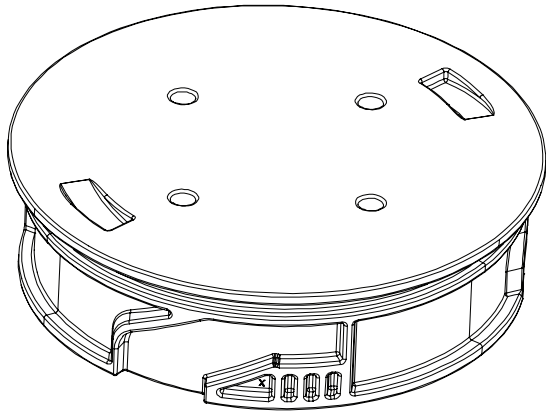

TruFit™ Bubbler Winterizing Cap Replacement Kit Installation Instructions



These instructions are to be used with the following Jandy spare part kit:

R0857800

Winterizing Cap Replacement Kit

! WARNING

FOR YOUR SAFETY - This product must be installed and serviced by a contractor who is licensed and qualified in pool equipment by the jurisdiction in which the product will be installed where such state or local requirements exist. The maintainer must be a professional with sufficient experience in pool equipment installation and maintenance so that all of the instructions in this manual can be followed exactly. Before installing this product, read and follow all warning notices and instructions that accompany this product. Failure to follow warning notices and instructions may result in property damage, personal injury, or death. Improper installation and/or operation may void the warranty.

Improper installation and/or operation can create unwanted electrical hazard which can cause serious injury, property damage, or death.



ATTENTION INSTALLER - This manual contains important information about the installation, operation and safe use of this product. This information should be given to the owner/operator of this equipment.

Before starting the procedure, check the parts list below to identify the parts that are in your kit. If any parts are missing, please call your local distributor for assistance.

| COMPONENT DESCRIPTION | QUANTITY |
|--|----------|
| Winterizing Cap Replacement Kit | 1 |
| O-Ring | 1 |
| Lens Removal Tool (included with purchase of Jandy lights) | 1 |

Table 1. Replacement Kit Parts

Install Bubbler Winterizing Cap:

1. Turn off the power to the pump. If the pump is located below the water level, close the isolation valves on the suction and discharge sides of the pump to prevent backflow of water.
2. Use the lens removal tool and insert into the top of the lens.

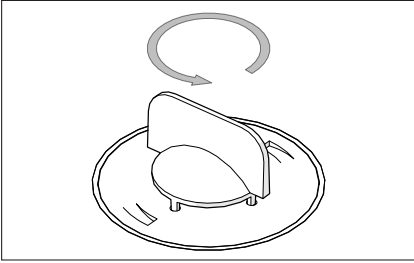

Figure 1. Insert Removal Tool

3. Rotate counter-clockwise to loosen the lens.
4. Remove the lens from the bubbler body.

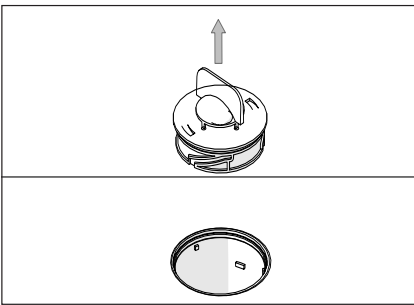

Figure 2. Remove Existing Lens

5. Carefully wrap the O-ring around the lip of the winterizing lens.

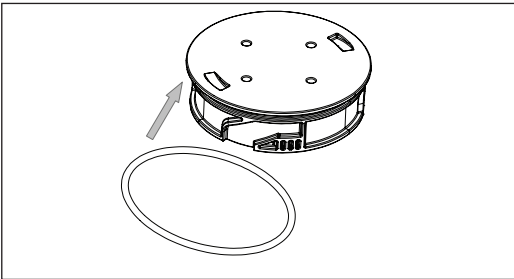

Figure 3. Wrap the O-Ring

6. Insert the winterizing caps into the body of the bubbler.

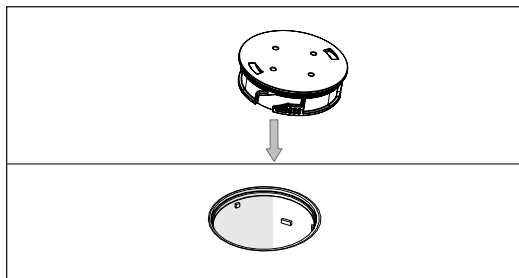

Figure 4. Insert Winterizing Lens

7. Turn the lens clockwise. Make sure it fits properly inside the body.
8. The pool system can now be winterized normally.
9. Drain the water out of all equipment (pump, filter, etc.).
10. Store all equipment in a dry storage area.
11. Cover the pool with a winter cover.

Zodiac Pool Systems LLC

2882 Whiptail Loop #100, Carlsbad, CA 92010

1.800.822.7933 | Jandy.com

Zodiac Pool Systems Canada, Inc.

3365 Mainway, Unit 2, Burlington, ON L7M 1A6

1.888.647.4004 | Jandy.ca

© 2020 Zodiac Pool Systems LLC. All rights reserved. Zodiac® is a registered trademark of Zodiac International, S.A.S.U. used under license. All other trademarks referenced herein are the property of their respective owners.

H0703700_REVB



**Trousse de remplacement
pour bouchon d'hivérisation
Instructions d'installation**

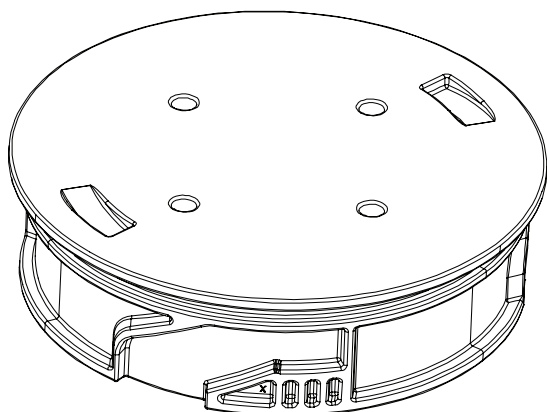

**Les présentes instructions sont destinées à
être utilisées avec les trousse de pièces de
rechange Jandy suivantes :**

**R0857800 Trousse de remplacement de bouchon
d'hivérisation**

⚠ MISE EN GARDE

POUR VOTRE SÉCURITÉ, ce produit doit être installé et entretenu par un entrepreneur qualifié en équipements de piscine disposant d'un permis délivré par la juridiction dans laquelle le produit est installé lorsque de telles exigences étatiques ou locales existent. L'agent d'entretien doit être un professionnel disposant de suffisamment d'expérience dans l'installation et l'entretien de l'équipement de piscine, afin de s'assurer que toutes les directives du présent manuel sont scrupuleusement respectées. Avant d'installer ce produit, lire et suivre tous les avertissements et toutes les directives qui accompagnent ce produit. Tout non-respect des instructions d'avertissement peut entraîner des dommages matériels, des blessures corporelles ou même la mort. Une mauvaise installation ou utilisation annule la garantie.

Une mauvaise installation ou utilisation peut engendrer un danger électrique pouvant entraîner des dommages matériels ou des blessures graves, voire mortelles.



À L'ATTENTION DE L'INSTALLATEUR - Le présent manuel contient des informations importantes sur l'installation, le fonctionnement et l'utilisation sécuritaire de ce produit. Ces informations doivent être transmises au propriétaire ou à l'utilisateur de cet équipement.

Avant de commencer la procédure, vérifiez la figure représentant les pièces au début des instructions pour identifier les pièces qui se trouvent dans votre trousse. Si des pièces sont manquantes, veuillez appeler votre distributeur Jandy local pour obtenir de l'aide.

| DESCRIPTION DU COMPOSANT | QUANTITÉ |
|--|----------|
| Trousse de remplacement de bouchon d'hivérization | 1 |
| Joint torique | 1 |
| Outil de retrait de lentille (inclus avec l'achat de lumières Jandy) | 1 |

Tableau 1. Pièces de remplacement incluses dans la trousse

Installation du capuchon d'hivérization du barboteur

1. Coupez l'alimentation à la pompe. Si la pompe se trouve sous le niveau de l'eau, fermer les valves d'isolation sur les côtés aspiration et décharge de la pompe pour empêcher le refoulement de l'eau.
2. Utilisez l'outil de retrait de lentilles et insérez dans le haut de la lentille.

REMARQUE : Le capuchon d'hivérization est compatible avec la lentille de barboteur TruFit™ (H0666200).

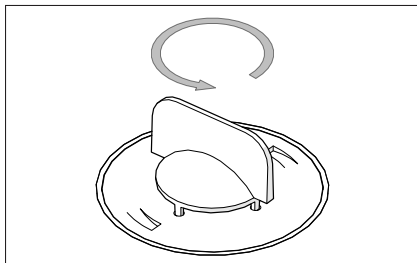

Figure 1. Insérer l'outil d'hivérisation

3. Tournez dans le sens antihoraire pour desserrer la lentille.
4. Retirez la lentille du barboteur.

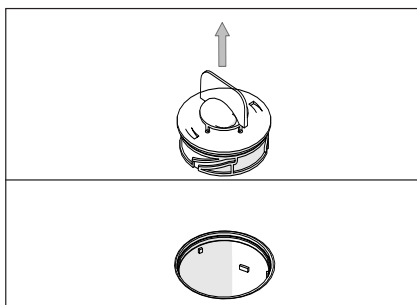

Figure 2. Retrait de la lentille en place

5. Enroulez le joint torique délicatement autour de la lèvre de la lentille d'hivérisation.

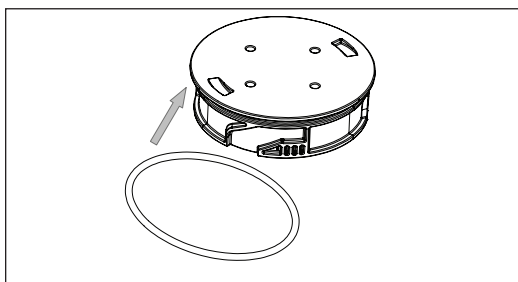

Figure 3. Enrouler le joint torique

6. Insérez les capuchons d'hivérisation dans le corps du barboteur.

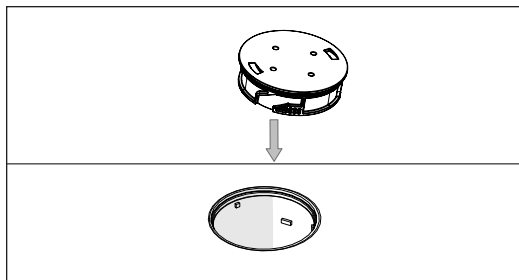

Figure 4. Insérer la lentille d'hivérissation

7. Tournez la lentille dans le sens horaire. Assurez-vous qu'elle s'ajuste correctement à l'intérieur du corps.
8. Le système de la piscine peut maintenant être hivérissé normalement.
9. Videz l'eau présente dans tout l'équipement (pompe, filtre, etc.).
10. Rangez tout l'équipement dans un endroit sec d'entreposage.
11. Couvrez la piscine d'une couverture d'hivernage.

Zodiac Pool Systems LLC

2882 Whiptail Loop #100, Carlsbad, CA 92010, États-Unis
1.800.822.7933 | Jandy.com

Zodiac Pool Systems Canada, Inc.

3365 Mainway, Unit 2, Burlington, ON L7M 1A6
1.888.647.4004 | Jandy.ca

© 2020 Zodiac Pool Systems LLC. Tous droits réservés. Zodiac® est une marque de commerce enregistrée de Zodiac International, S.A.S.U., utilisée sous licence. Toutes les autres marques mentionnées dans ce document sont la propriété de leurs propriétaires respectifs.



Kit para el reemplazo de la tapa de preparación para el invierno Instrucciones de instalación

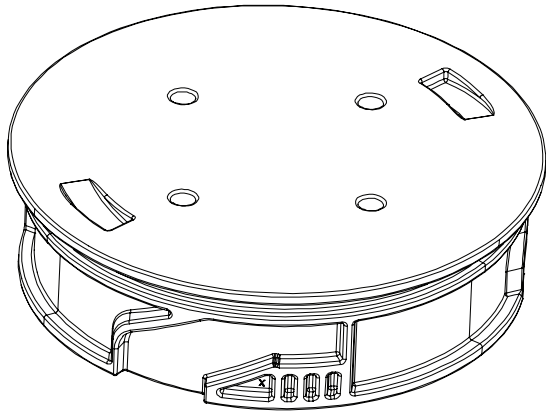

**Estas instrucciones deben usarse con el
siguiente kit de repuestos de Jandy:**

R0857800

**Kit para el reemplazo de la tapa de
preparación para el invierno**

ADVERTENCIA

PARA SU SEGURIDAD: La instalación y el servicio técnico de este producto deben estar a cargo de un contratista cualificado y matriculado para trabajar con equipamientos para piscinas en la jurisdicción en la que se instalará el producto, donde existan tales requisitos estatales o locales. El técnico de servicio debe ser profesional y contar con experiencia suficiente en instalación y mantenimiento de equipamientos para piscinas, para que todas las instrucciones de este manual se puedan seguir exactamente. Antes de instalar este producto, lea y siga todos los avisos de advertencia y las instrucciones que se proporcionan con el producto. Si no se siguen los avisos de advertencia ni las instrucciones, es posible que se produzcan daños materiales, lesiones personales o la muerte. Si la instalación o la operación se llevan a cabo incorrectamente, la garantía se anulará.

La instalación y la operación inadecuadas pueden generar peligros eléctricos no deseados que pueden provocar lesiones graves, daños materiales o la muerte.



ATENCIÓN, INSTALADOR: Este manual contiene información importante acerca de la instalación, la operación y la utilización seguras de este producto. Esta información debe ser entregada al dueño u operador de este equipo.

Antes de comenzar el procedimiento, observe la lista de piezas debajo para identificar las piezas en su kit. Si faltan piezas, llame a su distribuidor local de para obtener ayuda.

| DESCRIPCIÓN DEL COMPONENTE | CANTIDAD |
|---|----------|
| Kit para el reemplazo de la tapa de preparación para el invierno | 1 |
| Junta tórica | 1 |
| Herramienta para extraer la lente (se incluye con la compra de luces Jandy) | 1 |

Tabla 1. Piezas del kit de reemplazo

Instalación de la tapa de preparación para el invierno del burbujeador:

1. Corte la energía de la bomba. Si la bomba está ubicada por debajo del nivel del agua, cierre las válvulas de aislamiento de los lados de succión y de descarga de la bomba para evitar el reflujos de agua.
2. Use la herramienta para extraer la lente e inserte en la parte superior de la lente.

NOTA: La tapa de preparación para el invierno es compatible con la lente del burbujeador TruFit™ (H0666200).



Figura 1. Inserte la herramienta de extracción

3. Gire en sentido antihorario para aflojar la lente.
4. Extraiga la lente del cuerpo del burbujeador.

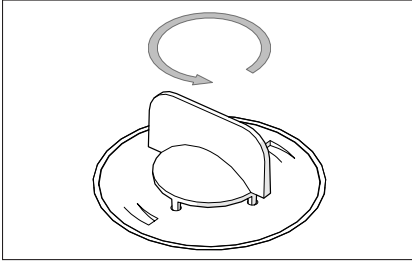

Figura 2. Extraiga la lente existente

5. Envuelva con cuidado la junta tórica alrededor del borde de la lente de preparación para el invierno.

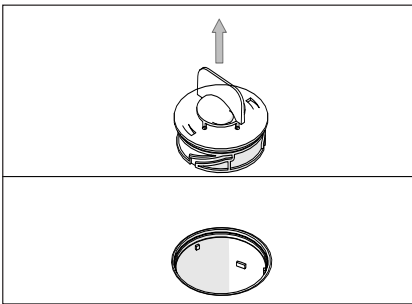

Figura 3. Envuelva la junta tórica

6. Inserte las tapas de preparación para el invierno en el cuerpo del burbujeador.

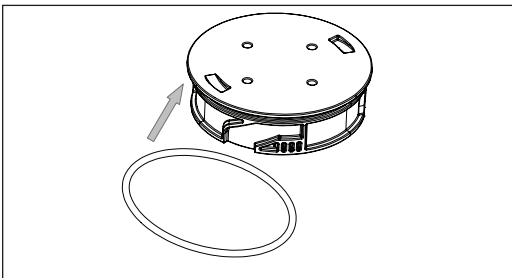

Figura 4. Inserte la lente de preparación para el invierno

7. Gire la lente en sentido horario. Asegúrese de que encaje correctamente en el cuerpo.
8. El sistema de la piscina ahora puede prepararse para el invierno normalmente.
9. Drene el agua de todos los equipos (bomba, filtro, etc.).
10. Guarde todos los equipos en un área de almacenamiento seca.
11. Cubra la piscina con un cobertor para invierno.

Zodiac Pool Systems LLC

2882 Whiptail Loop #100, Carlsbad, CA 92010
1.800.822.7933 | Jandy.com

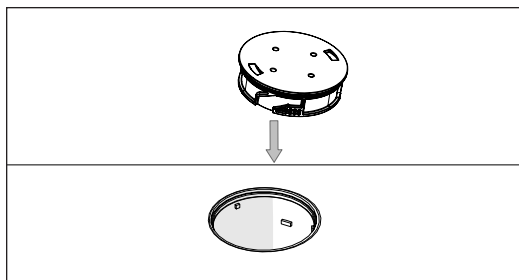
Zodiac Pool Systems Canada, Inc.

3365 Mainway, Unit 2, Burlington, ON L7M 1A6
1.888.647.4004 | Jandy.ca

© 2020 Zodiac Pool Systems LLC. Todos los derechos reservados. Zodiac® es una marca registrada de Zodiac International, S.A.S.U. y se utiliza bajo licencia. Todas las demás marcas comerciales a las que se hace referencia en este documento son propiedad de sus respectivos dueños.