

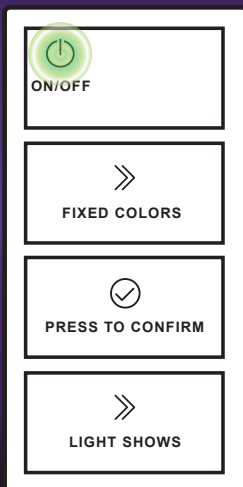

ENGLISH | FRANÇAIS | ESPAÑOL

Installation Guide  
*Guide d'Installation*  
Guía de Instalación

# WaterColors LED Light Controller



Compatible with Jandy® WaterColors, Pentair® IntelliBrite®, and Hayward® UCL LED Lights\*  
*Compatible avec Jandy® WaterColors, Pentair® IntelliBrite®, and Hayward® UCL LED Lights\**  
Compatible con Jandy® WaterColors, Pentair® IntelliBrite®, and Hayward® UCL LED Lights\*

\*Not compatible with Networked Lighting

\*Non compatible avec l'éclairage en réseau

\*No es compatible con iluminación en red

# WARNING · AVERTISSEMENT · AVISO

**FOR YOUR SAFETY** - Before installing this product, read and follow all warning notices and instructions that accompany this product. Failure to follow warning notices and instructions may result in property damage, personal injury, or death. Improper installation and/or operation can create unwanted electrical hazard which can cause serious injury, property damage, or death.

**POUR VOTRE SÉCURITÉ** - Avant d'installer ce produit, lisez et suivez tous les avertissements et instructions qui accompagnent ce produit. Le non-respect des avertissements et des instructions peut entraîner des dommages matériels, des blessures corporelles ou la mort. Une installation et / ou utilisation inappropriées peuvent créer un danger électrique indésirable pouvant entraîner des blessures graves, des dommages matériels ou la mort.

**POR SU SEGURIDAD** - Antes de instalar este producto, lea y siga todos los avisos de advertencia e instrucciones que acompañan a este producto. El incumplimiento de los avisos de advertencia y las instrucciones puede provocar daños materiales, lesiones personales o la muerte. La instalación y/o el funcionamiento incorrectos pueden crear un peligro eléctrico no deseado que puede causar lesiones graves, daños materiales o la muerte.

Installation must be done in accordance with the National Electrical Code® (NEC® or NFPA-70®) in the US, the Canadian Electrical code (CEC or C22.1) in Canada, and applicable local codes.

- Prior to installation or performing any service, turn off all switches and the main breaker in the pool/spa pump electrical circuit. Failure to comply may cause a shock or hazard resulting in severe personal injury or death. While disconnecting and/or connecting any electrical wiring, be careful not to damage or abrade any of the wiring. For indoor use only.
- Unit is not intended for outdoor use unless mounted in a suitable UL rated weatherproof outlet box and cover.
- To reduce the risk of injury, do not permit children to use this product.
- Connect only to a branch circuit protected by a ground fault circuit-interrupter (GFCI).
- Contact a qualified electrician if you cannot verify that the circuit is protected by a GFCI. Make sure such a GFCI should be provided by the installer and should be tested on a routine basis. To test the GFCI, push the test button. Power should be restored.
- If the GFCI interrupts power to the device without the test button being pushed, a ground current is flowing, indicating the possibility of electrical shock. Do not use the device. Disconnect the device and have the problem corrected by a qualified service representative before using.

L'installation doit être effectuée conformément au National Electrical Code® (NEC® ou NFPA-70®) aux États-Unis, le code électrique canadien (CEC ou C22.1) au Canada et les codes locaux applicables.

- Avant d'installer ou d'effectuer toute opération d'entretien, éteignez tous les interrupteurs et le disjoncteur principal du circuit électrique de la pompe de la piscine / spa. Le non-respect de cette consigne peut provoquer un choc électrique ou un danger entraînant des blessures graves ou la mort. Lors de la déconnexion et / ou de la connexion de tout câblage électrique, veillez à ne pas endommager ou abraser le câblage. Pour une utilisation en intérieur uniquement.
- L'unité n'est pas conçue pour une utilisation en extérieur à moins d'être montée dans une boîte de sortie et un couvercle résistants aux intempéries homologués UL.
- Pour réduire le risque de blessure, ne laissez pas les enfants utiliser ce produit.
- Connectez uniquement à un circuit de dérivation protégé par un disjoncteur différentiel de fuite à la terre (DDFT).
- Contactez un électricien qualifié si vous ne pouvez pas vérifier que le circuit est protégé par un DDFT. Assurez-vous qu'un tel DDFT doit être fourni par l'installateur et doit être testé régulièrement. Pour tester le DDFT, appuyez sur le bouton de test. Le courant doit être rétabli.
- Si le DDFT interrompt l'alimentation de l'appareil sans que le bouton de test ne soit enfoncé, un courant de terre circule, indiquant la possibilité d'un choc électrique. N'utilisez pas l'appareil. Débranchez l'appareil et faites corriger le problème par un technicien qualifié avant de l'utiliser.

La instalación debe realizarse de acuerdo con el Código Eléctrico Nacional® (NEC® o NFPA-70®) en los EE. UU., el Código Eléctrico Canadiense (CEC o C22.1) en Canadá y los códigos locales aplicables.

- Antes de instalar o realizar cualquier servicio, desconecte todos los interruptores y el disyuntor principal del circuito eléctrico de la bomba de la piscina/spa. Su incumplimiento puede provocar una descarga eléctrica o un peligro que provoque lesiones personales graves o la muerte. Al desconectar o conectar cualquier instalación eléctrica, tenga cuidado de no dañar o desgastar el cableado. Sólo para uso en interiores.

- La unidad no está pensada para su uso en exteriores a menos que se monte en una caja de toma de corriente resistente a la intemperie con clasificación UL y con tapa.
  - Para reducir el riesgo de lesiones, no permita que los niños utilicen este producto.
  - Conéctese sólo a un circuito derivado protegido por un interruptor de circuito por fallo, con conexión a tierra (GFCI).
  - Póngase en contacto con un electricista cualificado si no puede verificar que el circuito está protegido por un GFCI. Asegúrese de que el instalador proporcione un GFCI de este tipo y que lo compruebe de forma habitual. Para probar el GFCI, pulse el botón de prueba. La energía debería restablecerse.
- Si el GFCI interrumpe la alimentación del aparato sin que se haya pulsado el botón de prueba, está pasando una corriente a tierra, lo que indica la posibilidad de una descarga eléctrica. No utilice el dispositivo. Desconecte el aparato y haga que un representante del servicio técnico cualificado corrija el problema antes de utilizarlo.

**SAVE THESE INSTRUCTIONS CONSERVEZ CES INSTRUCTIONS GARDE ESTAS INSTRUCCIONES**

## Specifications • Caractéristiques • Especificaciones

<b>CSA enclosure type:</b>	Type 2, ENCL 2, or equivalent
<b>Type de boîtier CSA:</b>	Type 2, ENCL 2 ou équivalent
<b>Tipo de caja CSA:</b>	Tipo 2, ENCL 2, o equivalente
<b>Indoor electrical box:</b>	Requires UL recognized single or multi gang with minimum box size 14 cu in.
<b>Boîtier électrique intérieur:</b>	Nécessite un groupe simple ou multiple reconnu UL avec une taille de boîte minimale de 14 po <sup>3</sup> .
<b>Caja eléctrica interior:</b>	Requiere una caja simple o múltiple aprobada UL con un tamaño mínimo de 14 pulgadas cúbicas.
<b>Outdoor electrical box:</b>	Requires UL recognized single or multi gang with minimum box size 18 cu in. Suitable for outdoor use
<b>Boîtier électrique extérieur:</b>	Nécessite un groupe simple ou multiple reconnu UL avec une taille de boîte minimale de 18 po <sup>3</sup> . Convient pour une utilisation en extérieur
<b>Caja eléctrica exterior:</b>	Requiere una caja simple o múltiple aprobada UL con un tamaño mínimo de 18 pulgadas cúbicas, apta para uso en exteriores

## Contents • Contenu • Contenido

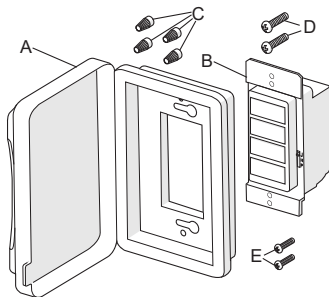

<b>A</b>	Waterproof Enclosure Boîtier Étanche Carcasa Impermeable	1
<b>B</b>	WaterColors LED Light Controller Contrôleur de lumière DEL WaterColors Controlador de luz LED WaterColors	1
<b>C</b>	Wire Nuts Serre-fils Tuercas de Alambre	4
<b>D</b>	Long Screws Vis longues Tornillos largos	2
<b>E</b>	Short Screws Vis courtes Tornillos cortos	2
<b>F</b>	Color Mode Labels Étiquettes de mode couleur Etiquetas del modo de color	3

## Wiring · Câblage · Cableado

WATERCOLORS LED LIGHT CONTROLLER LOW VOLTAGE WIRING DIAGRAM  
SCHÉMA DE CÂBLAGE BASSE TENSION DU CONTRÔLEUR D'ÉCLAIRAGE LED WATERCOLORS  
CONTROLADOR DE LUZ LED DE ACUARELAS DIAGRAMA DE CABLEADO DE BAJA TENSIÓN WATERCOLORS

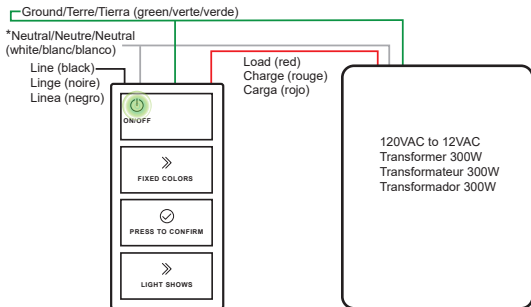

WATERCOLORS LED LIGHT CONTROLLER HIGH VOLTAGE WIRING DIAGRAM  
SCHÉMA DE CÂBLAGE HAUTE TENSION DU CONTRÔLEUR D'ÉCLAIRAGE LED WATERCOLORS  
CONTROLADOR DE LUZ LED DE ACUARELAS DIAGRAMA DE CABLEADO DE ALTA TENSIÓN WATERCOLORS

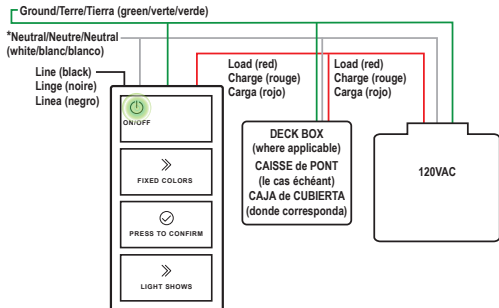

### \* ⚠ WARNING · AVERTISSEMENT · AVISO

Neutral wire must be connected to the neutral conductor of the branch circuit supply. DO NOT connect neutral wire to the earth ground conductor.

*Le fil neutre doit être connecté au conducteur neutre de l'alimentation du circuit de dérivation. NE connectez PAS le fil neutre au conducteur de terre.*

El cable neutro debe conectarse al conductor neutro de la alimentación del circuito derivado. NO conecte el cable neutro al conductor de tierra.

## Installation • Installation • Instalación

### **WARNING • AVERTISSEMENT • AVISO**

Always turn off power at breaker panel before installation.

*Coupez toujours l'alimentation au panneau de disjoncteurs avant l'installation.*

Desconecte siempre la alimentación en el panel de interruptores antes de la instalación.

### **IMPORTANT • IMPORTANT • IMPORTANTE**

Calculate the total load wattage. Recommended maximum load is 240W.

Do not exceed 300W. Do not use more than 80% of transformer wattage.

*Calculez la puissance de la charge totale. La charge maximale recommandée est de 240 W.*

*Ne dépassez pas 300 W. N'utilisez pas plus de 80% de la puissance du transformateur.*

Calcule la potencia total de alimentación. La carga máxima recomendada es de 240W.

No exceda los 300W. No utilice más del 80% de la potencia del transformador.

### **Note • Remarque • Nota**

Use waterproof enclosure for outdoor installations only.

*Utilisez un boîtier étanche uniquement pour les installations extérieures.*

Utilice una caja impermeable sólo para instalaciones exteriores.

- 1.** Attach the WaterColors LED light controller to the enclosure using the two short screws (A). Skip this step on indoor installations.

*Fixez le contrôleur d'éclairage DEL WaterColors au boîtier à l'aide des deux vis courtes (A). Ignorez cette étape pour les installations intérieures.*

Fije el controlador de luz LED WaterColors a la carcasa con los dos tornillos cortos (A). Omita este paso en las instalaciones interiores.

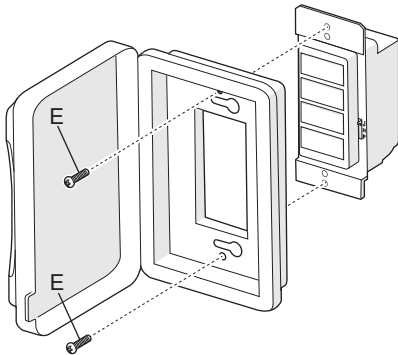

- 2.** Remove existing fixture, if applicable, to expose the wires.  
*Retirez le luminaire existant, le cas échéant, pour exposer les fils.*  
Retire la instalación existente, si fuera necesario, para exponer los cables.

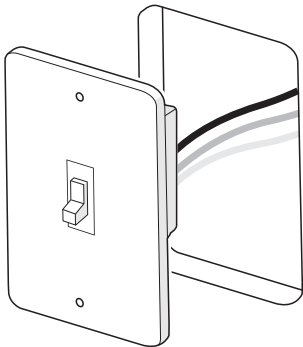

- 3.** Strip wires to correct length, use wire nuts to connect wires. A neutral wire is required for proper operation. Refer to the wiring diagram for proper connections.

*Dénudez les fils pour corriger la longueur, utilisez des serre-fils pour connecter les fils. Un fil neutre est nécessaire pour un fonctionnement correct. Reportez-vous au schéma de câblage pour des connexions appropriées.*

Pele los cables a la longitud correcta, use tornillos para conectar los cables. Se necesita un cable neutro para el correcto funcionamiento. Consulte el diagrama de cableado para las conexiones correctas.

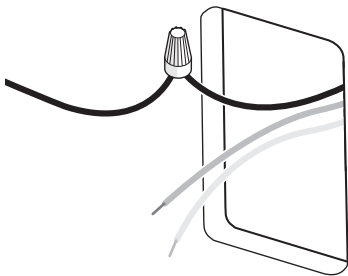

- 4.** Set the JHP switch according to which brand of lights are currently installed: Jandy (J-Series), Hayward® (H-Series), or Pentair® (P-Series). Refer to the wiring diagram for proper connections.

*Réglez le commutateur JHP en fonction de la marque d'éclairage actuellement installée: Jandy (J-Séries), Hayward® (H-Séries) ou Pentair® (P-Séries). Reportez-vous au schéma de câblage pour des connexions appropriées.*

Ajuste el interruptor JHP en función de la marca de luces que tenga instalada: Jandy (J-Serie), Hayward® (H-Serie) o Pentair® (P-Serie). Consulte el diagrama de cableado para las conexiones correctas.

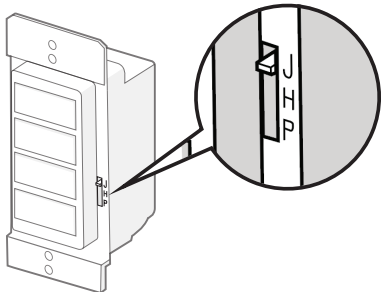

- 5.** Attach the corresponding color mode label (Jandy “J-Series, Hayward® “H-Series”, or Pentair® “P-Series”) to the inside of the enclosure door. Skip this step for indoor installations.

*Attachez l'étiquette de mode de couleur correspondante (Jandy «Séries-J», Hayward® «Séries-H» ou Pentair® «Séries-P») à l'intérieur de la porte du boîtier. Ignorez cette étape pour les installations intérieures.*

Coloque la etiqueta del modo de color correspondiente (Jandy “Serie-J”, Hayward® “Serie-H” o Pentair® “Serie-P”) en el interior de la puerta de la caja. Omite este paso para las instalaciones interiores.

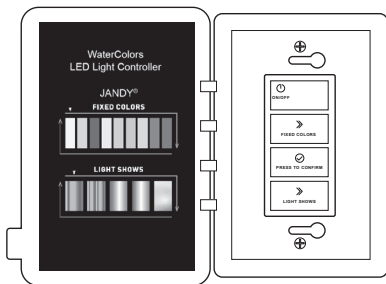

- 6.** Push the wires into the opening. Secure the WaterColors LED Light Controller and enclosure with the two long screws (A).

*Poussez les fils dans l'ouverture. Pour les installations extérieures. Fixez le contrôleur de lumière DEL WaterColors et le boîtier avec les deux vis longues (A).*

Introduzca los cables en la abertura. Para instalaciones exteriores. Fije el controlador de luz LED WaterColors y la carcasa con los dos tornillos largos (A).

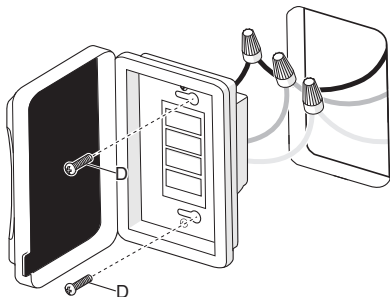

- 7.** Install a standard faceplate over the WaterColors LED Light Controller on indoor installations only.

*Installez une façade standard sur le contrôleur de lumière DEL WaterColors pour les installations intérieures uniquement.*

Instale una placa frontal estándar sobre el controlador de luz LED WaterColors sólo en instalaciones interiores.

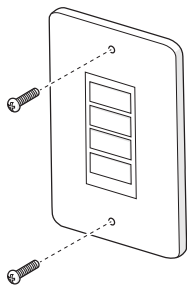

- 8.** Test the light function (see Operation).

*Testez la fonction d'éclairage (voir Fonctionnement).*

Pruebe la función de la luz (ver Funcionamiento).



## Button Functions • Fonctions des Boutons • Funciones de los Botones

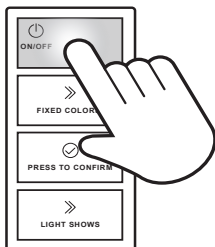

**Power ON/OFF**  
*Marche/Arrêt*  
Encendido/Apagado (ON/OFF)

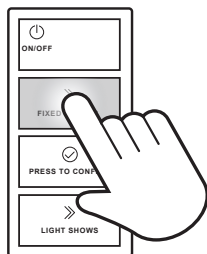

**Select fixed colors**  
*Sélectionner des couleurs fixes*  
Selecciona colores fijos

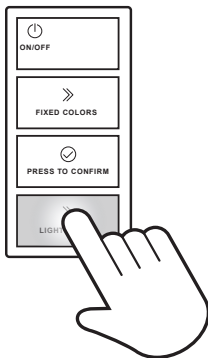

**Select light shows**  
*Sélectionner des spectacles de lumière*  
Selecciona presentación luminosa



**Confirm selection**  
*Confirmer la sélection*  
Confirmar la selección

## Operation · *Fonctionnement* · Funcionamiento

Light shows display alternating colors, while fixed colors will only display the color selected.  
*Les spectacles de lumière affichent des couleurs alternées, tandis que les couleurs fixes afficheront uniquement la couleur sélectionnée.*

En las presentaciones luminosas se alternan los colores, mientras que en los colores fijos sólo se muestra el color seleccionado.



**Compatible with Jandy WaterColors Color Modes**  
**Compatible avec Jandy WaterColors Modes de Couleur**  
**Compatible con Jandy WaterColors Modos de Color**

<b>Sequence Order</b> <i>Ordre de la séquence</i> <b>Orden de la secuencia</b>	<b>Fixed Colors</b> <i>Couleurs Fixes</i> <b>Colores Fijos</b>
1	Alpine White / <i>Blanc Alpin</i> / Blanco Alpino
2	Sky Blue / <i>Bleu Ciel</i> / Azul Cielo
3	Cobalt Blue / <i>Bleu Cobalt</i> / Azul Cobalto
4	Caribbean Blue / <i>Bleu Caraïbes</i> / Azul Caribe
5	Spring Green / <i>Vert Printemps</i> / Verde Primavera
6	Emerald Green / <i>Vert Émeraude</i> / Verde Esmeralda
7	Emerald Rose / <i>Rose Émeraude</i> / Esmeralda Rosa
8	Magenta / <i>Magenta</i> / Magenta
9	Violet / <i>Violet</i> / Violeta
<b>Sequence Order</b> <i>Ordre de la séquence</i> <b>Orden de la secuencia</b>	<b>Light Shows</b> <i>Spectacles de Lumières</i> <b>Espectáculos de Luces</b>
1	Slow Color Splash / <i>Éclaboussure Lente de Couleur</i> / Collage Lento de Colores
2	Fast Color Splash / <i>Éclaboussure Rapide de Couleur</i> / Collage Rápido de Colores
3	America the Beautiful / <i>Amérique la Belle</i> / América la Bella
4	Fat Tuesday / <i>Mardi Gras</i> / Mardi Gras
5	Disco Tech / <i>Discothèque</i> / Tecnodisco



# WaterColors LED Light Controller

## FIXED COLORS



## LIGHT SHOWS

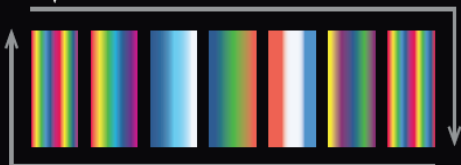

H0726601 Rev B

H-Series

**Compatible with Hayward® UCL Color Modes**  
**Compatible avec Hayward® UCL Modes de Couleur**  
**Compatible con Hayward® UCL Modos de Color**

Sequence Order <i>Ordre de la séquence</i> Orden de la secuencia	Fixed Colors <i>Couleurs Fixes</i> Colores Fijos
1	Deep Blue Sea / <i>Mer Bleue Profonde</i> / Mar Azul Profundo
2	Royal Blue / <i>Bleu Royal</i> / Azul Real
3	Afternoon Skies / <i>Ciels d'après-Midi</i> / Cielos de la tarde
4	Aqua Green / <i>Vert Aqua</i> / Verde Agua
5	Emerald / <i>Émeraude</i> / Esmeralda
6	Cloud White / <i>Nuage Blanc</i> / Blanco Nube
7	Warm Red / <i>Rouge Chaleureux</i> / Rojo Cálido
8	Flamingo Pink / <i>Flamant Rose</i> / Rosa Flamenco
9	Vivid Violet / <i>Violet Vif</i> / Violeta Vívido
10	Sangría Dark Purple/Red / <i>Sangría Pourpre Foncée/Rouge</i> / Púrpura Rojo Sangría Oscuro
Sequence Order <i>Ordre de la séquence</i> Orden de la secuencia	Light Shows <i>Spectacles de Lumières</i> Espectáculos de Luces
1	Voodoo Lounge / <i>Salon Vaudou</i> / Voodoo Lounge
2	Twilight / <i>Crépuscule</i> / Crepúsculo
3	Tranquility / <i>Tranquillité</i> / Tranquilidad
4	Gemstone / <i>Pierre Précieuse</i> / Gema
5	USA / <i>États-Unis</i> / EE. UU.
6	Mardi Gras / <i>Mardi Gras</i> / Carnaval
7	Cool Cabaret / <i>Cabaret Frais</i> / Cabaret con Onda



# WaterColors LED Light Controller

## FIXED COLORS



## LIGHT SHOWS



H0726602 Rev B

**P-Series**

**Compatible with Pentair® IntelliBrite® Color Modes**  
**Compatible avec Pentair® IntelliBrite® Modes de Couleur**  
**Compatible con Pentair® IntelliBrite® Modos de Color**

Sequence Order <i>Ordre de la séquence</i> Orden de la secuencia	Fixed Colors <i>Couleurs Fixes</i> Colores Fijos
1	Blue / <i>Bleu</i> / Azul
2	Green / <i>Vert</i> / Verde
3	Red / <i>Rouge</i> / Rojo
4	White / <i>Blanc</i> / Blanco
5	Magenta / <i>Magenta</i> / Magenta
Sequence Order <i>Ordre de la séquence</i> Orden de la secuencia	Light Shows <i>Spectacles de Lumières</i> Espectáculos de Luces
1	SAM® Mode / <i>Mode SAM®</i> / Modo SAM®
2	Party Mode / <i>Mode Partie</i> / Modo Fiesta
3	Romance Mode / <i>Mode Romantique</i> / Modo Romántico
4	Caribbean Mode / <i>Mode Caraïbes</i> / Modo Caribeño
5	American Mode / <i>Mode Amérique</i> / Modo Americano
6	California Sunset / <i>Mode Coucher de Soleil Californien</i> / Modo Puesta del Sol de California
7	Royal Mode / <i>Mode Royal</i> / Modo Soberano

## Hint/Tips · Trucs/Astuces · Sugerencias/Consejos

- **[Power] button lights up and stays on when pressed.**
- **[Confirm] button lights up when pressed and will automatically turn off after 30 seconds.**
- **Lights always sync to white before changing colors.**
- ***Le bouton [Power] s'allume et reste allumé lorsqu'il est enfoncé.***
- ***Le bouton [Confirm] s'allume lorsqu'il est enfoncé et s'éteint automatiquement après 30 secondes.***
- ***Les lumières se synchronisent toujours avec le blanc avant de changer de couleur.***
- **El botón [Power] se ilumina y permanece encendido cuando se pulsa.**
- **El botón [Confirmar] se ilumina cuando se pulsa y se apaga automáticamente después de 30 segundos.**
- **Las luces siempre se sincronizan con el blanco antes de cambiar de color.**

**Zodiac Pool Systems LLC**  
2882 Whiptail Loop # 100  
Carlsbad, CA 92010  
1.800.822.7933 | [www.Jandy.com](http://www.Jandy.com)

**Zodiac Pool Systems Canada, Inc.**  
2-3365 Mainway  
Burlington, ON • Canada L7M 1A6  
1.888.647.4004 | [www.Jandy.ca](http://www.Jandy.ca)



ETL LISTED:  
Conforms to ANSI/UL STD 1563  
Certified to CAN/CSA C22.2 NO. 218.1

©2021 Zodiac Pool Systems LLC. All rights reserved. ZODIAC® is a registered trademark of Zodiac International, S.A.S.U., used under license. All other trademarks (including third party) are the property of their respective owners.

*Tous droits réservés. ZODIAQUE® est une marque déposée de Zodiac International, S.A.S.U., utilisée sous licence. Toutes les autres marques (y compris des tiers) sont la propriété de leurs propriétaires respectifs.*

Todos los derechos reservados. ZODIAC® es una marca registrada de Zodiac International, S.A.S.U., utilizada bajo licencia. Todas las demás marcas (incluidas las de terceros) son propiedad de sus respectivos dueños.

H0698200\_REVC